

R.P ETA R.P ETA4

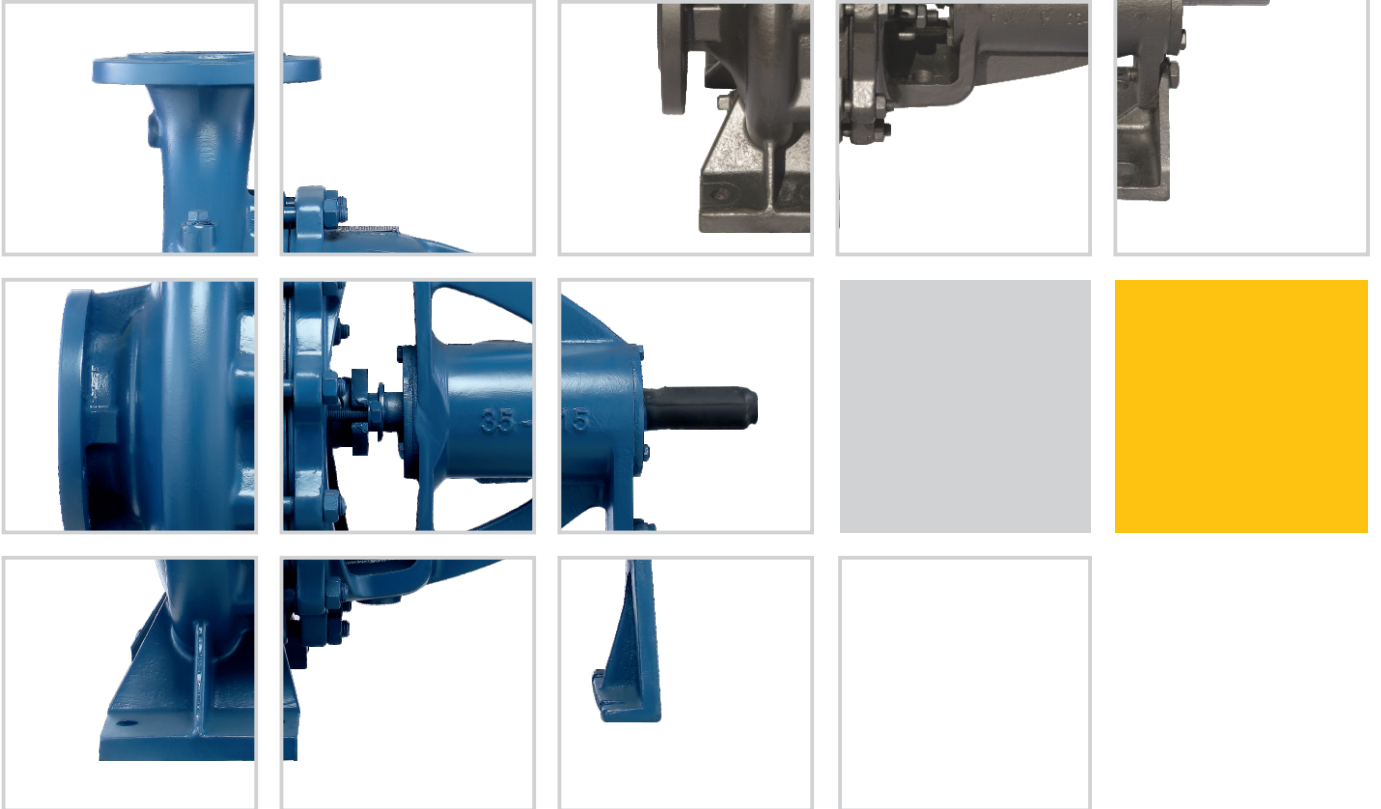

پمپ تک پروانه سانتریفیوژ
Singel-Impeller Centrifuge Pump

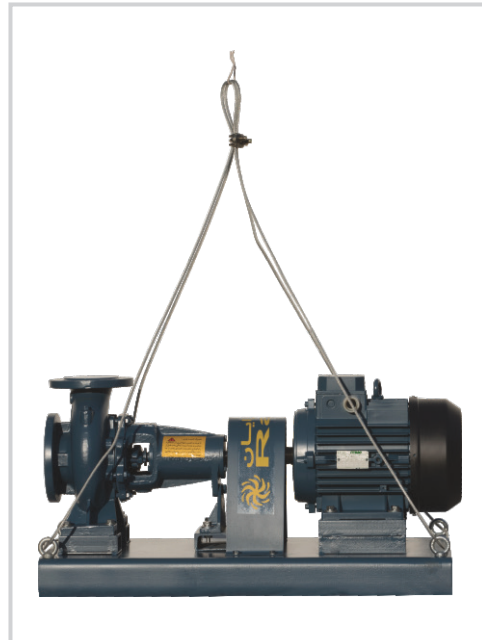
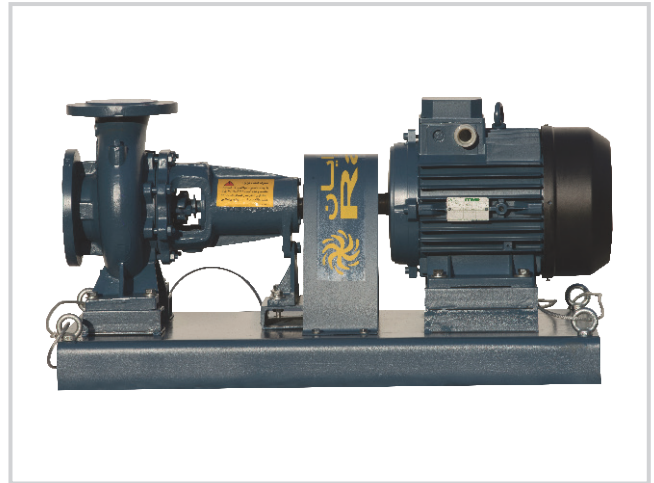

Singel-Impeller Centrifuge Pump

پمپ های گریز از مرکز: ETA- ETA4

- این پمپ ها از لحاظ ساختار پمپ نرمال (N) بوده و به آنها حلزونی نیز گفته می شود.
- پمپ های یک طبقه که از قسمت انتها مکش دارند.
- یاتاقان های پمپ متشکل از دو بلبرینگ می باشد.
- مسیر رانش و مکش در یک راستا بوده و نسبت به هم زاویه ۹۰ درجه دارند.

- در صورت نیاز می توان مجموعه شافت ؛ پروانه ؛ محفظه یاتاقان و سرپوش محفظه یاتاقان پمپ را از قسمت متصل به موتور پمپ جدا نمود و برای تعمیر نیازی به باز نمودن محفظه رانش و مکش از مدار پمپاژ نیست.

- پمپ های معمولی با نوار گرافیتی (پکینگ) آب بندی می گردند.

• در صورت سفارش محصول با مکانیکال سیل تحویل میگردد.

- در این حالت بر روی شافت پمپ در محل آبیندی ؛ بوش قابل تعویض از جنس استنلس استیل نصب میشود.

- عدد 4 به معنای استفاده از موتور 4 قطبی یا 1450 دور میباشد لذا هر جا **ETA4** مشاهده گردید به معنای پمپ با دور 1450 میباشد.

نحوه نام گذاری :

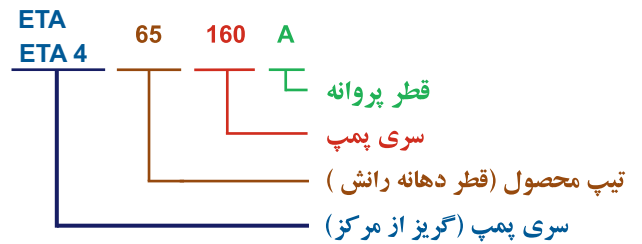

شرایط استفاده:

- درجه حرارت سیال از ۱۰- تا ۹۰+ درجه سانتی گراد.
- در صورت استفاده از مکانیکال سیل درجه حرارت سیال از ۱۰- تا ۱۴۰+ درجه سانتی گراد.
- دمای محیط تا ۴۰ درجه سانتی گراد.
- حداکثر فشار کاری تا ۱۰ بار.

موارد کاربرد:

- محصولات عمومی برای پمپاژ مایعات تمیز ؛ بدون مواد ساینده ؛ غیر قابل انفجار و سیالاتی که برای قطعات چدنی پمپ مضر نباشد، مناسب است.
- برای آب آشامیدنی.
- برای سیستم های گرمایش و سرمایش و سیرکولاسیون.
- برای پمپاژ پسماند.
- برای بوسترپمپ آتشنشانی.
- برای آبیاری و سیستم های آبیاری تحت فشار.

جهت گردش پمپ :

هنگامیکه به پمپ از طرف (دهانه مکش) نگاه کنیم باید بر خلاف گردش عقربه های ساعت گردش کند.

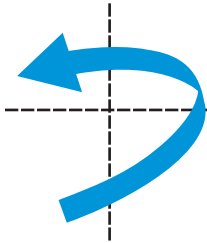

محصولات ویژه :

- قطعات پمپ های **ETA** ، **ETA4** می توانند از آلیاژهای استنلس استیل ؛ برنز ؛ داپلکس یا چدن داکتیل تولید شوند.
- این محصولات ویژه برای پمپاژ آب دریا ، آبهای دارای نمک یا املاح مضر برای چدن معمولی مورد استفاده قرار میگیرند
- در صورت درخواست کلیه پمپ ها با مکانیکال سیل تولید و تحویل می گردند.

جدول جنس قطعات پمپ ETA , ETA4

جنس قطعه بر اساس سیال مورد پمپاژ				نام قطعه	کد قطعه	ردیف
آب دارای املاح مضر ؛ نمک یا آب دریا		آبهای معمولی				
استنلس استیل	AISI 316	چدن	Cast Iron GG-20	محفظه رانش و مکش	601	1
استنلس استیل	AISI 316	چدن	Cast Iron GG-20	رینگ محفظه رانش و مکش	613	2
استنلس استیل	AISI 316	چدن	Cast Iron GG-20	پروانه	614	3
استنلس استیل	AISI 316	چدن	Cast Iron GG-20	رینگ محفظه یاتاقان	613	4
کاغذ	Paper Ring	کاغذ	Paper Ring	واشر کاغذی سرپوش	733	5
استنلس استیل	AISI 316	چدن	Cast Iron GG-20	سرپوش محفظه یاتاقان	694	6
استنلس استیل	AISI 316	فولاد گالوانیزه	Galvanized	پیچ دوسر دنده	725	7
استنلس استیل	AISI 316	فولاد گالوانیزه	Galvanized	درپوش	766	8
استنلس استیل	AISI 316	فولاد گالوانیزه	Galvanized	مهره سر شافت	619	9
استنلس استیل	AISI 316	فولاد گالوانیزه	Galvanized	واشر تخت	733	10
استنلس استیل	AISI 316	فولاد گالوانیزه	Galvanized	درپوش	766	11
فولاد	CK - 45	فولاد	CK - 45	واشر فشار	681	12
نوار گرافیتی	Graphite Strip	نوار گرافیتی	Graphite Strip	نوار گرافیتی	700	13
پلیمر فشرده	Hard Polymer	پلیمر فشرده	Hard Polymer	رینگ خنک کاری	699	14
چدن	Cast Iron GG-20	چدن	Cast Iron GG-20	حلقه محفظه آب بندی	634	15
استنلس استیل	AISI 316	فولاد گالوانیزه	Galvanized	پیچ دو سر دنده	725	16
استنلس استیل	AISI 316	چدن	Cast Iron GG-20	عینکی	698	17
استنلس استیل	AISI 316	فولاد گالوانیزه	Galvanized	واشر تخت	733	18
استنلس استیل	AISI 316	فولاد گالوانیزه	Galvanized	مهره	729	19
لاستیک	Rubber	لاستیک	Rubber	آب پخش کن	711	20
استنلس استیل	AISI 316	فولاد	CK - 45	بوش پروانه	615	21
استنلس استیل	AISI 316	فولاد گالوانیزه	Galvanized	پیچ گلدار	726	22
چدن	Cast Iron GG-20	چدن	Cast Iron GG-20	درپوش محفظه یاتاقان	697	23
کاغذ	Paper Ring	کاغذ	Paper Ring	واشر کاغذی درپوش	733	24
استاندارد	Standard	استاندارد	Standard	بلبرینگ	538	25
استنلس استیل	AISI 316	فولاد	CK - 45	خار پروانه	720	26
استنلس استیل	AISI 316	فولاد	CK - 45	شافت	617	27
چدن	Cast Iron GG-20	چدن	Cast Iron GG-20	محفظه یاتاقان	650	28
فولاد	CK - 45	فولاد	CK - 45	خار کولینگ	720	29
فولاد گالوانیزه	Galvanized	فولاد گالوانیزه	Galvanized	واشر تخت	733	30
فولاد گالوانیزه	Galvanized	فولاد گالوانیزه	Galvanized	مهره	729	31
فولاد گالوانیزه	Galvanized	فولاد گالوانیزه	Galvanized	پیچ گلدار	726	32
فولاد گالوانیزه	Galvanized	فولاد گالوانیزه	Galvanized	واشر تخت	733	33
چدن	Cast Iron GG-20	چدن	Cast Iron GG-20	پایه گونیا	649	34

نقشه انفجاری پمپ ETA , ETA4

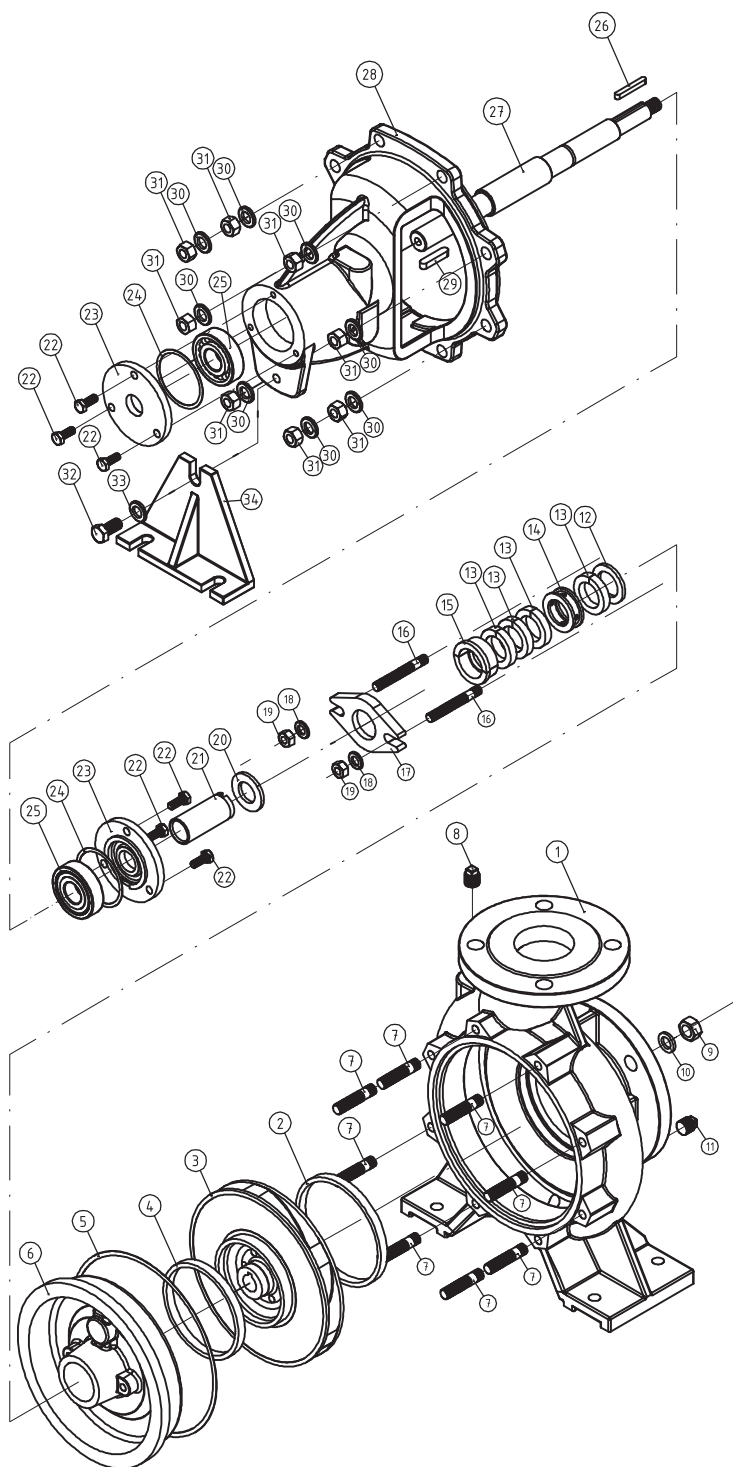

نام و مشخصات قطعات پمپ

کد قطعه	شماره در نقشه	نام قطعه	جنس
601	1	محفظه رانش و مکش	Cast Iron GG-20
613	2	رینگ محفظه رانش و مکش	Cast Iron GG-20
614	3	پروانه	Cast Iron GG-20
613	4	رینگ سرپوش	Cast Iron GG-20
733	5	واشر کاغذی سرپوش	Paper Ring
694	6	سرپوش محفظه یاتاقان	Cast Iron GG-20
725	7	پیچ دوسر دنده	Galvanized
766	8	درپوش	Galvanized
619	9	مهره سر شافت	Galvanized
733	10	واشر تخت	Galvanized
766	11	درپوش	Galvanized
681	12	واشر فشار	CK - 45
700	13	نوار گرافیتی	Graphite Strip
699	14	رینگ خنک کاری	Hard Polymer
634	15	حلقه محفظه آب بندی	Cast Iron GG-20
725	16	پیچ دو سر دنده	Galvanized
698	17	عینکی	Cast Iron GG-20
733	18	واشر تخت	Galvanized
729	19	مهره	Galvanized
711	20	آب پخش کن	Rubber
615	21	بوش پروانه	CK - 45
726	22	پیچ گلدان	Galvanized
697	23	درپوش محفظه یاتاقان	Cast Iron GG-20
733	24	واشر کاغذی	Paper Ring
538	25	بلبرینگ	Standard
720	26	خار پروانه	CK - 45
617	27	شافت پمپ	CK - 45
650	28	محفظه یاتاقان	Cast Iron GG-20
720	29	خار کوپلینگ	CK - 45
733	30	واشر تخت	Galvanized
729	31	مهره	Galvanized
726	32	پیچ گلدان	Galvanized
733	33	واشر تخت	Galvanized
649	34	پایه گونیا	Cast Iron GG-20

طراحی پمپ های تولیدی ETA,ETA4 در شرکت

صنایع الکتروپمپ رایان به گونه ای است که در زمان اعلام

سفارش امکان تغییر روانکاری از گریس به روغن میسر می باشد. در صورت سفارش مصرف کننده میتواند در محفظه یاتاقان روغن وارد نماید. میزان روغن بستگی به حجم محفظه یاتاقان داشته که از روی گیج کنترل پمپ میزان مناسب روغن را میتوان کنترل نمود. در شکل روبرو نحوه ورود روغن مشخص شده و روانکاری بلبرینگ قابل مشاهده می باشد.

کوپل الکتروپمپ :

پمپ های **ETA 4؛ ETA** با موتورهای متناسب تیپ **B3** بر روی یک شاسی یک پارچه فولادی که از دو طرف خم کاری شده نصب و به وسیله کوپلینگ های خاص کوپل و براساس استانداردهای موجود کنترل هم محوری گردیده و آماده برای تحویل می گردند.

شرکت صنایع الکتروپمپ رایان برای کوپل پمپ و موتور به یکدیگر از سه نوع کوپلینگ استفاده مینماید:

- کوپلینگ نوع KB:

این کوپلینگ دارای 6 یا 8 زبانه در یک قسمت و 6 یا 8 فرو رفتگی و لاستیک در قسمت دیگر میباشد (1) میتوان از کوپلینگ KB با قطعه واسطه نیز استفاده نمود (2) تا هنگام سرویس و یا تعمیر پمپ یا موتور یا کوپلینگ، نیازی به باز کردن پمپ و موتور از روی شاسی نباشد.

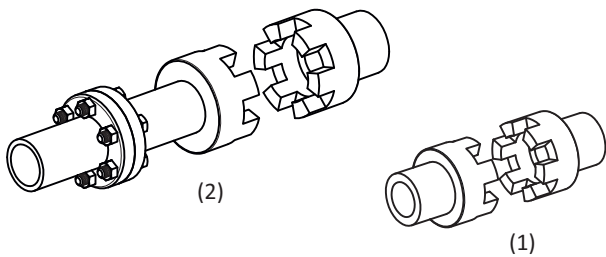

- کوپلینگ نوع هالوپین:

این کوپلینگ دارای 6 پین که رویه لاستیکی دارند از یک سمت و 6 سوراخ در قسمت دیگر هستند و معمولاً برای محصولات که دور آنها 2900 و یا قدرت موتور بالای 90 کیلووات باشد مصرف می گردد.

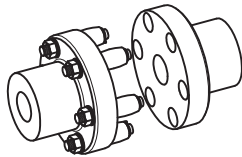

روش حمل و نقل الکتروپمپ ETA , ETA4 :

• شاسی الکتروپمپ **ETA,ETA4** باید به صورت افقی حمل گردد؛ حمل شاسی توسط 4 عدد آی بولت (قلاب) و بوسیله طناب مخصوص که در کارخانه به این قلابها متصل شده و به وسیله جرثقیل انجام می پذیرد.

*%از روشی در حمل و نقل استفاده شود که احتمال سقوط محصولات به زمین کاملاً برطرف گردد.

روش نگهداری :

محصولات میبایست در انبار سرپوشیده با دمای بین 5 تا 40 درجه سانتیگراد نگهداری گردند.

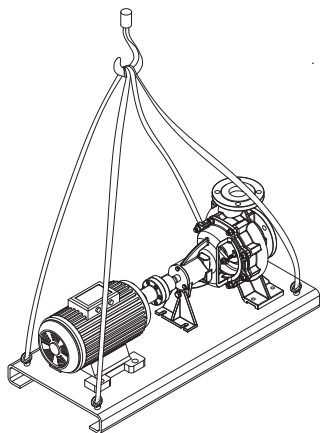

جدول افت ناشی از اصطکاک در لوله فولادی (بر حسب متر)

قطر لوله	Q m ³ /h	1	3	6	9	12	18	24	30	36	42	48	60	90	120	180	240	300	360		
G mm	Q l/s	0.3	0.8	1.7	2.5	3.3	5	6.7	8.3	10	11.7	13.3	16.6	25	33.4	50	66.7	83.4	100		
G 1 DN 25	HL V	2.7 0.6	21 1.7																		
G 1¼ DN 32		0.7 0.35	5.5 1	22 2.1																	
G 1½ DN 40			1.8 0.7	7 1.35	14 1.9	23 3.2															
G 2 DN 50			0.5 0.4	2.2 0.8	4 1.25	8 1.5	17 2.5	28 3.2													
G 2½ DN 65				0.6 0.5	1.2 0.75	2.1 1	4.2 1.4	8 2	12 2.5	17 3	22 3.4	28 4									
G 3 DN 80						0.8 0.7	1.6 0.95	2.8 1.25	4.2 1.6	6.5 2	7.5 2.1	10.5 2.6	15 3.3								
G 4 DN 100							0.55 0.6	0.9 0.8	1.4 1.1	2 1.25	2.4 1.4	3.5 1.6	5 2	11 3.2	20 4						
G 5 DN 125		m/100 m/s									0.9 0.95	1.2 1.1	1.8 1.4	4 2	6.5 2.7	15 4					
G 6 DN 150												0.6 0.9	1.5 1.4	2.5 1.7	5 2.7	8 3.5	14 4.8				
G 8 DN 200													0.4 0.8	0.6 1	1.3 1.6	2 2	3.5 2.6	4.6 3			

قطر لوله	Q m ³ /h	180	240	300	360	420	480	540	600	680	750	820	900	1000	1200	1400	1600	1900	
G mm	Q l/s	50	66.7	83.4	100	117	134	150	167	189	208	228	250	278	333	389	444	528	
G 10 DN 250	HL V	0.4 1	0.7 1.3	1.1 1.6	1.6 2	2 2.3	2.75 2.7	3.44 3.06	4.26 3.4	5.45 3.9									
G 12 DN 300			0.3 0.9	0.45 1.18	0.7 1.4	0.9 1.64	1.07 1.9	1.34 2.13	1.66 2.3	2.12 2.8	2.56 3	3.07 3.2	3.7 3.5	4.55 3.95	6.52 4.7				
G 14 DN 350	m/100 m/s		0.13 0.69	0.19 0.86	0.27 1.04	0.37 1.22	0.48 1.38	0.6 1.56	0.75 1.7	0.95 1.95	1.15 2.17	1.38 2.35	1.66 2.5	2.04 2.85	2.93 3.4	3.99 4.2			
G 16 DN 400			0.06 0.53	0.96 0.67	0.14 0.79	0.19 0.94	0.24 1.06	0.3 1.19	0.37 1.34	0.48 1.55	0.58 1.7	0.69 1.8	0.83 2	1.03 2.2	1.47 2.68	2 3.2	2.6 3.8	3.66 4.6	

Q : آبدهی

V : سرعت انتقال آب

HL : افت هد بر حسب متر به ازای 100 متر لوله

سرعت انتقال آب برای مکش حداکثر 1.5 m/s میباشد.

سرعت انتقال آب برای رانش حداکثر 3 m/s میباشد.

برای محاسبه افت هد در لوله کشی، متراژ لوله را بر عدد ۱۰۰ تقسیم کرده و نتیجه را در اعداد آبی رنگ جدول فوق ضرب نمایند.

ETA 4 1450 r.p.m

تیپ پمپ	قدرت		حریان A	قطر پروانه D (mm)	قطر فلانچ پمپ (mm)		آبدهی (m ³ /h)	4	5	6	7	8	9	10	11	12	12.5	13	14	15	16	
	KW	HP			راش	مکش																
ETA4 32-160 E	0.25	0.34	0.78	130	32	50	H (m)	5.6	5.3	5	4.6	4.1	3.5	2.6	*	*	*	*	*	*	*	*
ETA4 32-160 D	0.37	0.5	1	140	32	50		6.6	6.4	6.1	5.8	5.4	4.9	4.3	3.7	3	*	*	*	*	*	*
ETA4 32-160 C	0.55	0.75	1.5	150	32	50		7.8	7.6	7.4	7.1	6.8	6.4	5.9	5.4	4.8	4.5	4.1	3.3	*	*	*
ETA4 32-160 B	0.55	0.75	1.5	160	32	50		8.8	8.7	8.5	8.3	8	7.7	7.3	6.8	6.3	6	5.8	5.2	4.5	3.8	*
ETA4 32-160 A	0.75	1	2	169	32	50		10	9.8	9.7	9.4	9.2	8.9	8.6	8.2	7.8	7.5	7.3	6.8	6.2	5.5	*

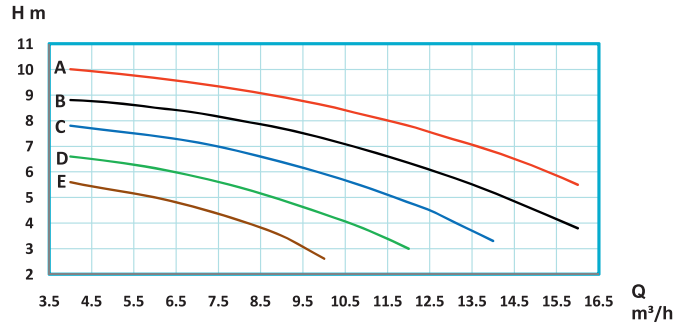
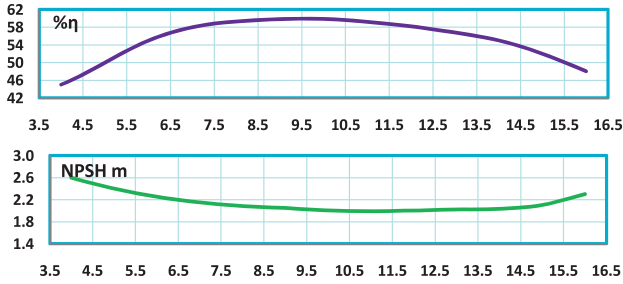

تیپ پمپ	قدرت		حریان A	قطر پروانه D (mm)	قطر فلانچ پمپ (mm)		آبدهی (m ³ /h)	4	4.5	5	5.5	6	6.5	7	7.5	8	8.5	9	9.5	10	11	
	KW	HP			راش	مکش																
ETA4 32-200 E	0.37	0.5	1	170	32	50	H (m)	9.2	9	8.6	8	*	*	*	*	*	*	*	*	*	*	*
ETA4 32-200 D	0.55	0.75	1.5	180	32	50		10.6	10.3	10	9.6	9	*	*	*	*	*	*	*	*	*	*
ETA4 32-200 C	0.55	0.75	1.5	190	32	50		12	11.8	11.6	11.3	10.9	10.4	9.8	*	*	*	*	*	*	*	*
ETA4 32-200 B	0.75	1	2	200	32	50		13.4	13.3	13.1	12.9	12.6	12.3	11.8	11.2	10.4	*	*	*	*	*	*
ETA4 32-200 A	0.75	1	2	209	32	50		14.7	14.6	14.4	14.2	13.9	13.6	13.2	12.6	12	*	*	*	*	*	*

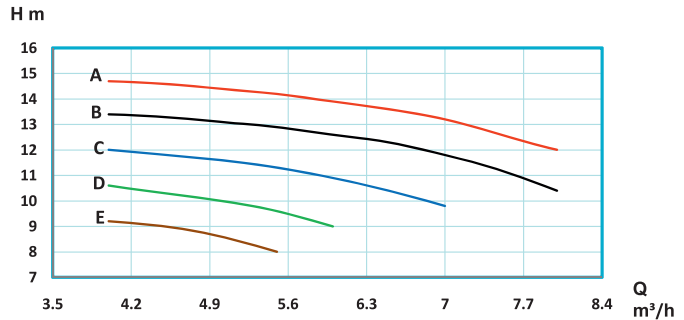
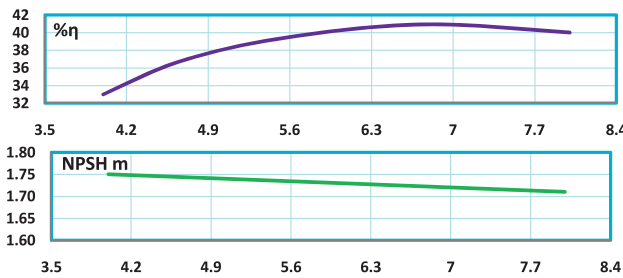

تیپ پمپ	قدرت		حریان A	قطر پروانه D (mm)	قطر فلانچ پمپ (mm)		آبدهی (m ³ /h)	6	6.5	7	7.5	8	8.5	9	9.5	10	10.5	11	11.5	12	13	
	KW	HP			راش	مکش																
ETA4 32-250 F	0.75	1	2	210	32	50	H (m)	12.8	11.9	10.5	*	*	*	*	*	*	*	*	*	*	*	*
ETA4 32-250 E	1.1	1.5	3	220	32	50		14.5	14.2	13.4	12	*	*	*	*	*	*	*	*	*	*	*
ETA4 32-250 D	1.5	2	4	230	32	50		16.3	16	15.5	14.8	14	*	*	*	*	*	*	*	*	*	*
ETA4 32-250 C	1.5	2	4	240	32	50		18	17.8	17.5	17	16.3	15.5	14.5	*	*	*	*	*	*	*	*
ETA4 32-250 B	1.5	2	4	250	32	50		20	19.8	19.5	19.1	18.5	17.8	17	16	15	*	*	*	*	*	*
ETA4 32-250 A	2.2	3	5	259	32	50	21.5	21.4	21.2	20.9	20.6	20.1	19.5	18.7	17.6	16	14	*	*	*	*	

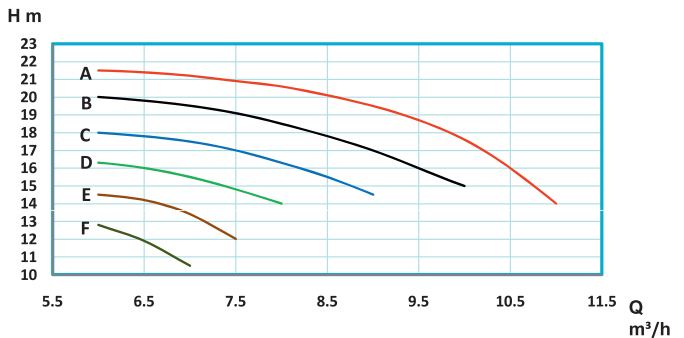
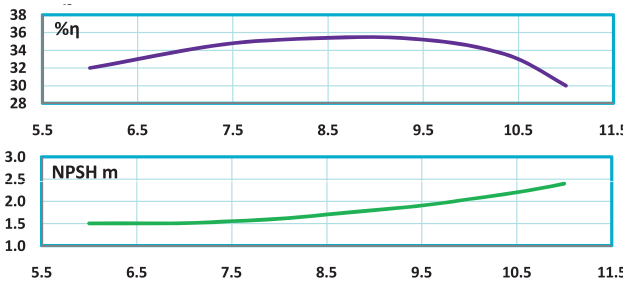

ETA 4 1450 r.p.m

نیمب	قدرت		جریان A	قطر بروانه D (mm)	قطر فلاج نیمب (mm)		آبدهی (m ³ /h)	6	8	10	11	12	14	15	16	17	18	20	22	25	30												
	KW	HP			رانس	مکش		H (m)																									
ETA4 40-125 G	0.25	0.3	0.78	110	40	65	H (m)											3.5	3.3	3	2.8	2.6	2.1	1.8	1.5	1.2	*	*	*	*	*		
ETA4 40-125 F	0.25	0.3	0.78	115	40	65	H (m)											4	3.8	3.5	3.3	3.1	2.6	2.3	2	1.6	*	*	*	*	*		
ETA4 40-125 E	0.25	0.3	0.78	120	40	65	H (m)											4.4	4.2	3.9	3.7	3.5	3	2.7	2.4	2	1.6	*	*	*	*	*	
ETA4 40-125 D	0.37	0.5	1	125	40	65	H (m)											4.9	4.7	4.4	4.2	4	3.6	3.3	3	2.7	2.3	*	*	*	*	*	
ETA4 40-125 C	0.37	0.5	1	130	40	65	H (m)											5.3	5.2	4.9	4.7	4.5	4.1	3.8	3.5	3.2	2.8	*	*	*	*	*	
ETA4 40-125 B	0.37	0.5	1	135	40	65	H (m)											5.6	5.7	5.4	5.3	5.1	4.7	4.5	4.2	3.9	3.5	2.7	*	*	*	*	*
ETA4 40-125 A	0.37	0.5	1	139	40	65	H (m)											6.2	6.1	5.9	5.7	5.5	5.1	5.9	4.6	4.3	3.9	3.2	*	*	*	*	*

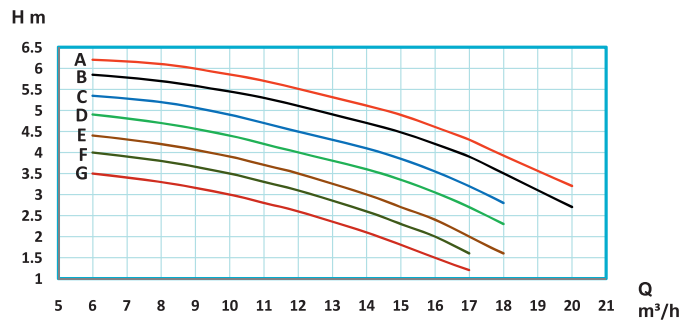
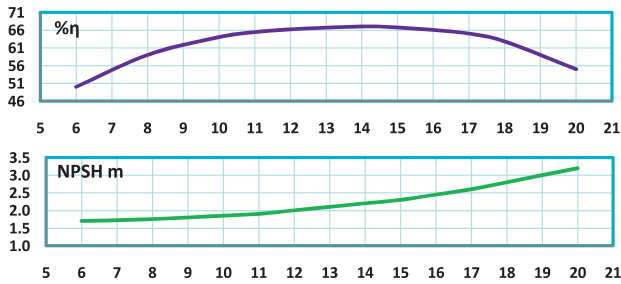

نیمب	قدرت		جریان A	قطر بروانه D (mm)	قطر فلاج نیمب (mm)		آبدهی (m ³ /h)	6	7	8	9	10	11	12	13	14	15	16	17	18	20												
	KW	HP			رانس	مکش		H (m)																									
ETA4 40-160 E	0.25	0.3	0.78	130	40	65	H (m)											5.6	5.4	5.2	4.9	4.5	4	*	*	*	*	*	*	*	*	*	
ETA4 40-160 D	0.37	0.5	1	140	40	65	H (m)											6.7	6.6	6.4	6.2	5.9	5.6	5.2	4.7	4	*	*	*	*	*	*	*
ETA4 40-160 C	0.55	0.75	1	150	40	65	H (m)											7.7	7.6	7.5	7.4	7.2	6.9	6.6	6.2	5.7	5.2	*	*	*	*	*	*
ETA4 40-160 B	0.75	1	2	160	40	65	H (m)											8.8	8.7	8.6	8.5	8.4	8.2	8	7.7	7.4	7	6.5	5.8	*	*	*	*
ETA4 40-160 A	0.75	1	2	169	40	65	H (m)											9.9	9.8	9.7	9.6	9.5	9.4	9.2	9	8.8	8.5	8.2	7.7	7.2	5.8	*	*

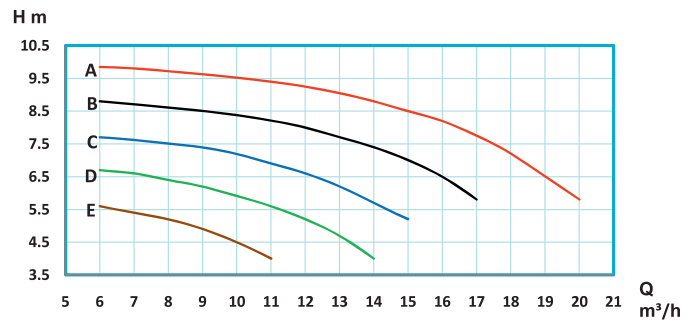
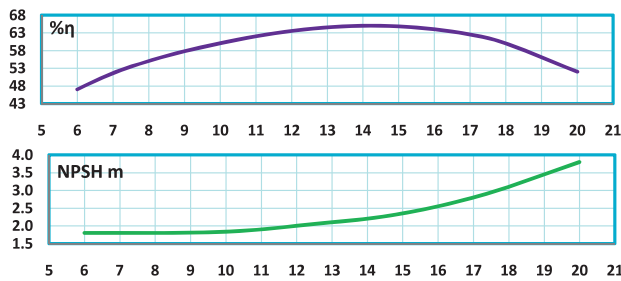

نیمب	قدرت		جریان A	قطر بروانه D (mm)	قطر فلاج نیمب (mm)		آبدهی (m ³ /h)	6	7	8	9	10	11	12	13	14	15	16	17	18	19												
	KW	HP			رانس	مکش		H (m)																									
ETA4 40-200 E	0.55	0.75	1	170	40	65	H (m)											9.3	9.1	8.8	8.4	7.9	7.2	6.2	*	*	*	*	*	*	*	*	
ETA4 40-200 D	0.75	1	1	180	40	65	H (m)											10.6	10.4	10.2	9.9	9.5	8.9	8.2	7.4	6.6	*	*	*	*	*	*	*
ETA4 40-200 C	1.1	1.5	3	190	40	65	H (m)											12	11.8	11.6	11.3	11	10.6	10.1	9.4	8.7	*	*	*	*	*	*	*
ETA4 40-200 B	1.1	1.5	3	200	40	65	H (m)											13.3	13.2	13	12.8	12.6	12.3	11.9	11.4	10.8	10.2	9.4	8.4	*	*	*	*
ETA4 40-200 A	1.5	2	4	209	40	65	H (m)											14.6	14.5	14.4	14.2	14	13.8	13.5	13.1	12.7	12.2	11.5	10.8	9.8	8.8	*	*

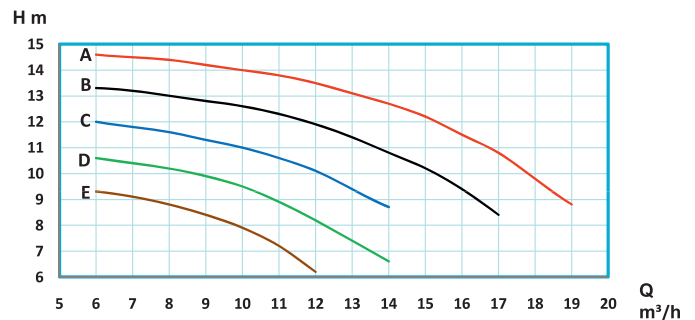
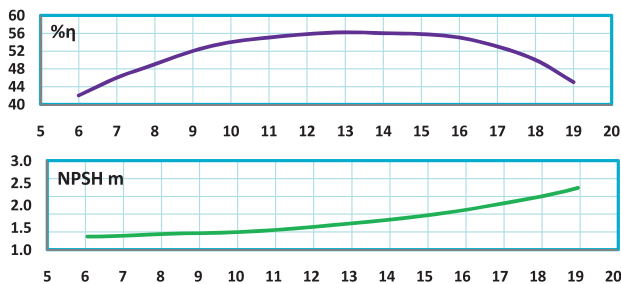

ETA 4 1450 r.p.m

تیپ پمپ	قدرت		حریان A	قطر پروانه D (mm)	قطر فلنج پمپ (mm)		ابدهی m ³ /h	15	16	17	18	19	20	21	22	24	25	26	27	28	30
	KW	HP			راش	مکش		H (m)													
ETA4 40-250 F	1.1	1.5	3	210	40	65	H (m)	13	12.8	12.5	12.1	11.6	10.9	10.1	9.2	*	*	*	*	*	*
ETA4 40-250 E	1.5	2	4	220	40	65		14.7	14.5	14.2	13.9	13.6	13.1	12.6	12	10.5	9.5	*	*	*	*
ETA4 40-250 D	2.2	3	5	230	40	65		16.4	16.2	16	15.7	15.3	14.9	14.5	14	12.8	12.1	11.4	10.5	*	*
ETA4 40-250 C	3	4	7	240	40	65		18.9	18.7	18.4	18	17.6	17.2	16.7	16.2	15.1	14.5	13.8	13	12	*
ETA4 40-250 B	3	4	7	250	40	65		20.8	20.7	20.5	20.2	19.8	19.4	19	18.6	17.7	17.2	16.6	15.8	15	13.2
ETA4 40-250 A	4	5.5	9	259	40	65		22.8	22.7	22.5	22.2	21.9	21.6	21.3	21	20.1	19.6	19.1	18.4	17.7	16

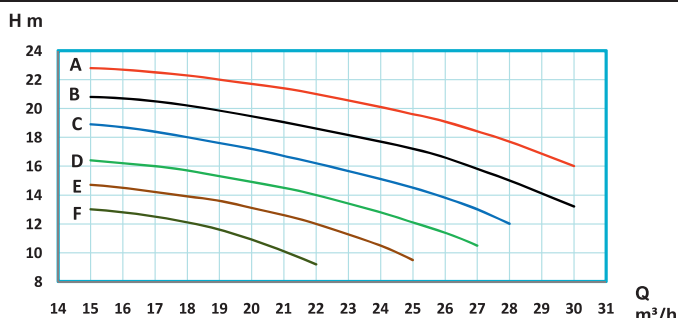
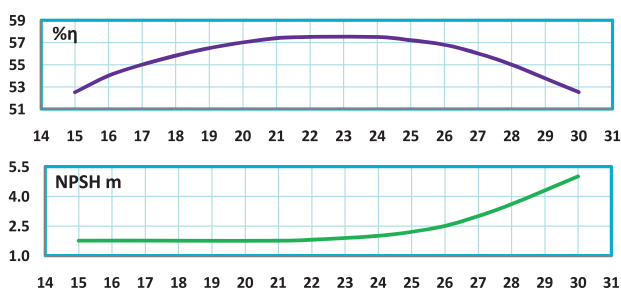

تیپ پمپ	قدرت		حریان A	قطر پروانه D (mm)	قطر فلنج پمپ (mm)		ابدهی m ³ /h	6	7	8	9	10	11	11	12	13	14	15	15	16	17
	KW	HP			راش	مکش		H (m)													
ETA4 40-315 F	2.2	3	5	270	40	65	H (m)	24.2	23.9	23.7	23.3	22.6	22.1	21.3	19.1	*	*	*	*	*	*
ETA4 40-315 E	2.2	3	5	280	40	65		26.7	26.4	26	25.7	25.2	24.8	24.3	22.9	20.7	18	*	*	*	*
ETA4 40-315 D	3	4	7	290	40	65		29	28.7	28.5	28.2	27.8	27.5	27.1	26.1	24.8	22.4	20.7	19	*	*
ETA4 40-315 C	4	5.5	9	300	40	65		31	30.9	30.8	30.7	30.4	30.1	29.7	28.8	27.5	25.5	24	22	*	*
ETA4 40-315 B	4	5.5	9	310	40	65		34.2	34.1	34	33.9	33.8	33.6	33.4	32.7	31.4	29.3	27.9	26.5	23	*
ETA4 40-315 A	4	5.5	9	319	40	65		37.4	37.3	37.2	37	36.7	36.5	36.2	35.5	34.4	33.1	32.1	31	28	24

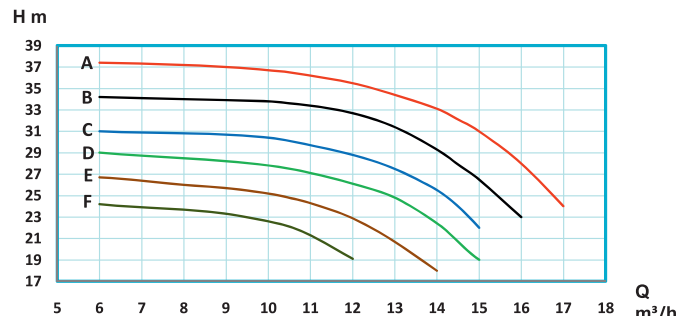
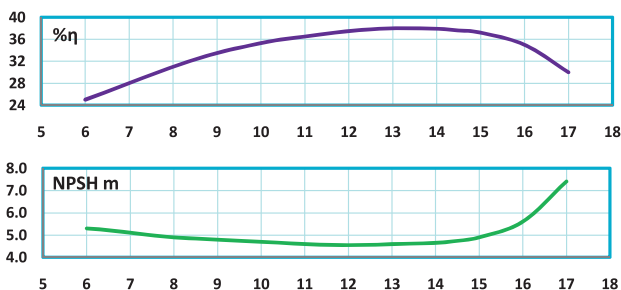

تیپ پمپ	قدرت		حریان A	قطر پروانه D (mm)	قطر فلنج پمپ (mm)		ابدهی m ³ /h	10	12	15	17.5	20	22.5	25	26	28	30	33	35	37	39
	KW	HP			راش	مکش		H (m)													
ETA4 50-160 E	0.55	0.75	1	130	50	65	H (m)	5.2	5.1	4.9	4.7	4.4	*	*	*	*	*	*	*	*	*
ETA4 50-160 D	0.55	0.75	1	140	50	65		6.2	6.1	5.9	5.7	5.4	5	4.6	4.4	*	*	*	*	*	*
ETA4 50-160 C	0.75	1	1	150	50	65		7.2	7.1	6.9	6.7	6.4	6	5.6	5.4	5	4.6	*	*	*	*
ETA4 50-160 B	1.1	1.5	3	160	50	65		8.2	8.1	7.9	7.7	7.4	7	6.6	6.4	6	5.6	5	*	*	*
ETA4 50-160 A	1.5	2	4	169	50	65		9.2	9.1	8.9	8.7	8.4	8.1	7.6	7.4	7	6.6	6	5.5	5	4.5

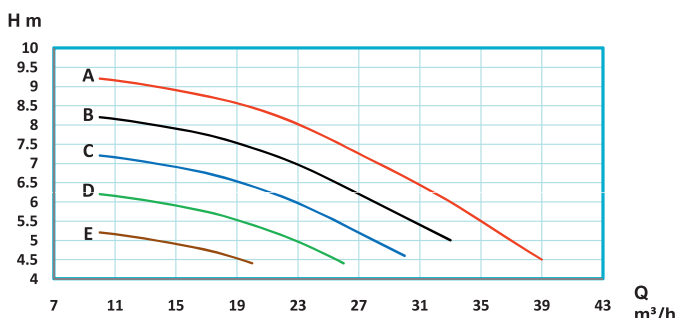
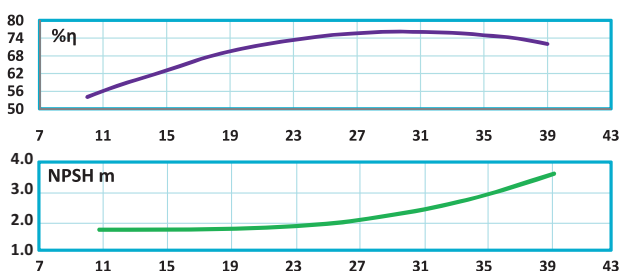

ETA 4 1450 r.p.m

نوب پمپ	قدرت		جریان A	قطر پروانه D (mm)	قطر فلایج پمپ (mm)		آبدهی (m ³ /h)	15	17.5	20	22.5	25	27.5	30	31	32.5	34	35	37.5	40	41
	KW	HP			رانش	مکش		15	17.5	20	22.5	25	27.5	30	31	32.5	34	35	37.5	40	41
ETA4 50-200 E	1.1	1.5	3	170	50	65	H (m)	9.2	8.9	8.5	8.1	7.6	*	*	*	*	*	*	*	*	*
ETA4 50-200 D	1.5	2	4	180	50	65		10.4	10.2	9.9	9.6	9.2	8.7	8.2	8	*	*	*	*	*	*
ETA4 50-200 C	1.5	2	4	190	50	65		11.8	11.6	11.3	11	10.7	10.4	10	9.8	9.5	9.1	8.8	*	*	*
ETA4 50-200 B	2.2	3	5	200	50	65		13.2	13	12.8	12.5	12.2	11.9	11.6	11.4	11.1	10.8	10.6	9.9	9.2	*
ETA4 50-200 A	2.2	3	5	209	50	65		14.5	14.3	14.1	13.9	13.7	13.4	13.1	13	12.8	12.5	12.4	11.9	11.2	10.8

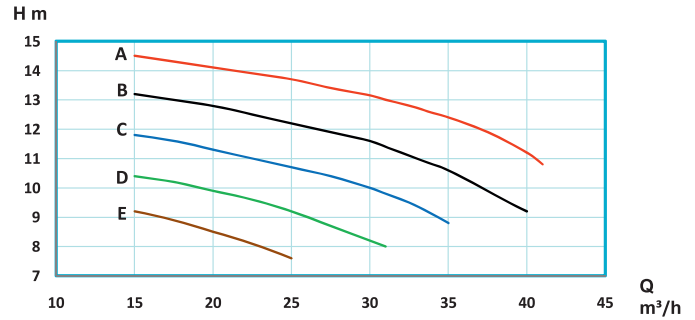
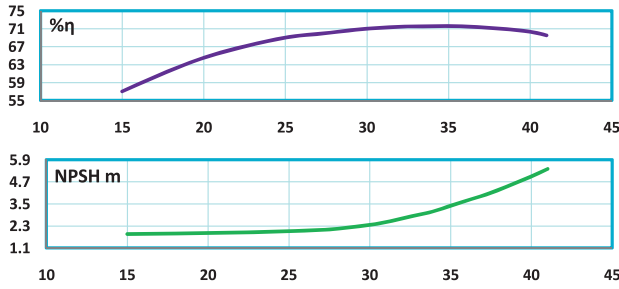

نوب پمپ	قدرت		جریان A	قطر پروانه D (mm)	قطر فلایج پمپ (mm)		آبدهی (m ³ /h)	15	18	20	23	25	28	30	31	33	34	35	38	40	45
	KW	HP			رانش	مکش		15	18	20	23	25	28	30	31	33	34	35	38	40	45
ETA4 50-250 E	2.2	3	5	220	50	65	H (m)	15	14.6	14.2	13.6	13	12.1	11.2	10.6	10	9.5	8.7	*	*	*
ETA4 50-250 D	2.2	3	5	230	50	65		16.7	16.2	15.6	15.1	14.5	13.7	12.8	12.3	11.7	11.3	10.5	9	*	*
ETA4 50-250 C	3	4	7	240	50	65		18.4	18	17.5	17	16.5	15.6	14.7	14.2	13.6	13.2	12.5	11.1	9.6	*
ETA4 50-250 B	3	4	7	250	50	65		20.2	19.8	19.5	19	18.5	17.8	17	16.5	16	15.5	14.8	13.5	12	*
ETA4 50-250 A	4	5.5	9	259	50	65		22	21.7	21.4	20.9	20.4	19.8	19.2	18.8	18.3	17.9	17.3	16.1	14.8	12

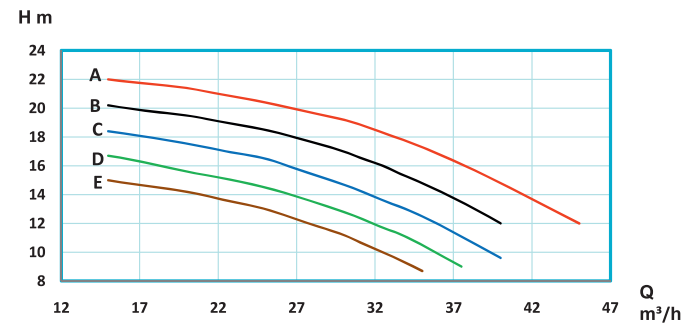
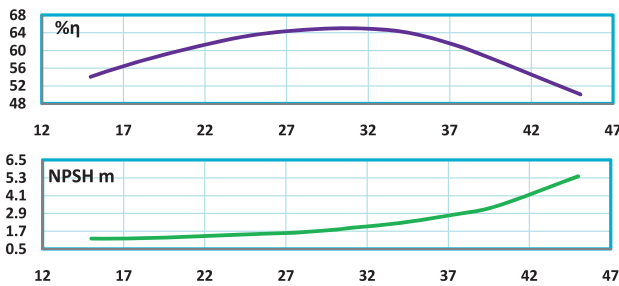

نوب پمپ	قدرت		جریان A	قطر پروانه D (mm)	قطر فلایج پمپ (mm)		آبدهی (m ³ /h)	15	18	20	23	25	28	30	31	33	34	35	38	40	45
	KW	HP			رانش	مکش		15	18	20	23	25	28	30	31	33	34	35	38	40	45
ETA4 50-315 F	4	5.5	9	270	50	65	H (m)	23.8	23.4	23	22.5	21.9	21.1	20.2	19.6	19	18.4	17.5	*	*	*
ETA4 50-315 E	4	5.5	9	280	50	65		26	25.5	25	24.5	24	23.3	22.4	21.9	21.3	20.8	19.9	18	*	*
ETA4 50-315 D	5.5	7.5	12	290	50	65		28	27.5	27	26.6	26.1	25.5	24.8	24.3	23.8	23.3	22.5	21	19.3	*
ETA4 50-315 C	7.5	10	16	300	50	65		30.5	30	29.5	29	28.4	27.7	27	26.6	26.1	25.7	25	23.9	22.5	*
ETA4 50-315 B	7.5	10	16	310	50	65		33	32.7	32.4	31.9	31.3	30.7	30	29.5	29	28.5	27.9	26.5	25	*
ETA4 50-315 A	7.5	10	16	319	50	65	35.5	35.2	34.9	34.5	34	33.4	32.7	32.3	31.8	31.4	30.8	29.4	27.9	23.5	

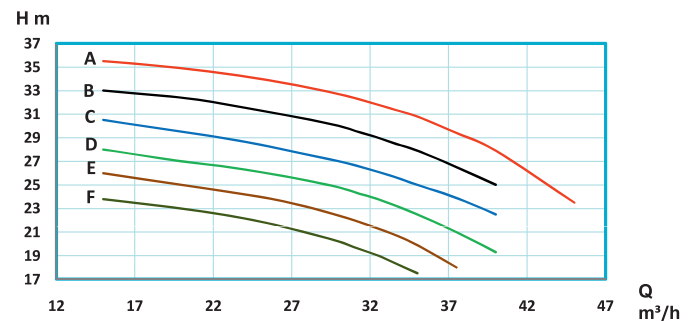
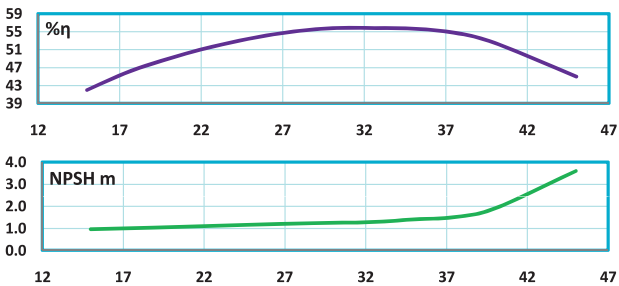

ETA 4 1450 r.p.m

تیپ پمپ	قدرت		حریان A	قطر پروانه D (mm)	قطر فلاج پمپ (mm)		آبدهی (m ³ /h)	20	25	30	35	40	45	48	50	55	60	65	70	80	85
	KW	HP			رانش	مکش		20	25	30	35	40	45	48	50	55	60	65	70	80	85
ETA4 65-125 D	0.55	0.75	1	110	65	80	H (m)	3.4	3.2	3	2.7	2.4	2.1	1.9	1.7	*	*	*	*	*	*
ETA4 65-125 C	0.75	1	1	120	65	80		4.2	4.1	3.9	3.7	3.4	3	2.8	2.6	2.2	1.8	*	*	*	*
ETA4 65-125 B	1.1	1.5	3	130	65	80		5.2	5	4.8	4.6	4.4	4.1	3.9	3.7	3.3	2.8	2.2	1.6	*	*
ETA4 65-125 A	1.5	2	4	139	65	80		6.2	6.1	6	5.8	5.6	5.4	5.3	5.1	4.9	4.6	4.2	3.8	2.7	2.1

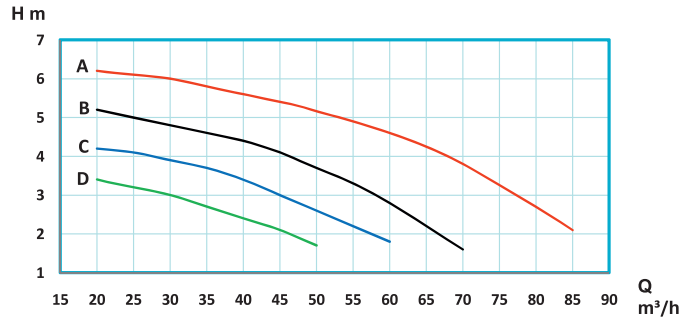
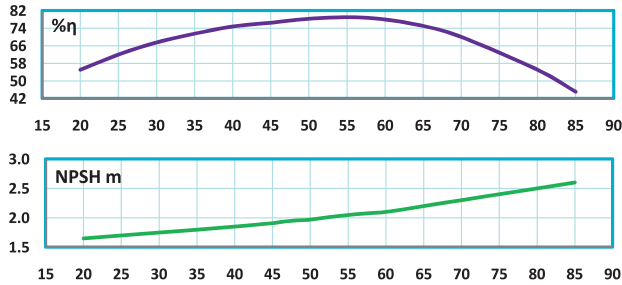

تیپ پمپ	قدرت		حریان A	قطر پروانه D (mm)	قطر فلاج پمپ (mm)		آبدهی (m ³ /h)	20	25	30	35	40	45	50	55	60	65	70	75	80	90
	KW	HP			رانش	مکش		20	25	30	35	40	45	50	55	60	65	70	75	80	90
ETA4 65-160 E	0.75	1	2	130	65	80	H (m)	5	4.8	4.6	4.3	4	3.6	3	2.3	1.6	*	*	*	*	*
ETA4 65-160 D	1.1	1.5	3	140	65	80		6.1	5.9	5.7	5.4	5	4.6	4.1	3.6	3	2.2	*	*	*	*
ETA4 65-160 C	1.5	2	4	150	65	80		7.3	7.1	6.9	6.6	6.3	5.9	5.4	4.8	4.2	3.5	2.8	1.9	*	*
ETA4 65-160 B	1.5	2	4	160	65	80		8.6	8.4	8.2	7.9	7.6	7.3	6.9	6.3	5.7	5	4.3	3.6	2.9	*
ETA4 65-160 A	2.2	3	5	169	65	80		9.6	9.5	9.4	9.2	9	8.7	8.3	7.8	7.3	6.7	6.1	5.4	4.6	2.7

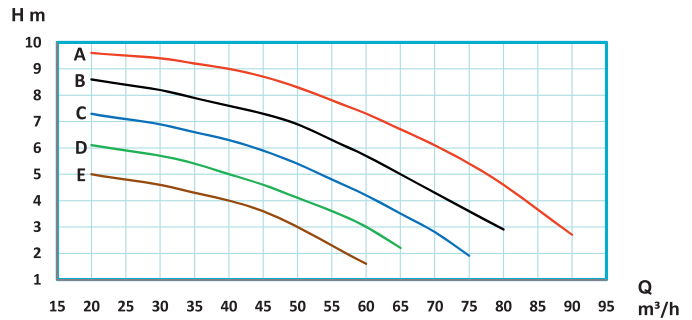
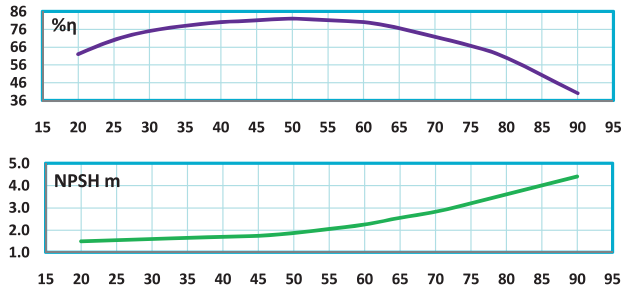

تیپ پمپ	قدرت		حریان A	قطر پروانه D (mm)	قطر فلاج پمپ (mm)		آبدهی (m ³ /h)	20	25	30	35	40	45	48	50	55	60	65	70	75	82
	KW	HP			رانش	مکش		20	25	30	35	40	45	48	50	55	60	65	70	75	82
ETA4 65-200 E	1.5	2	4	170	65	80	H (m)	9.8	9.6	9.3	8.9	8.3	7.6	7.3	7	6.3	5.6	*	*	*	*
ETA4 65-200 D	2.2	3	5	180	65	80		10.9	10.7	10.5	10.1	9.6	9	8.7	8.4	7.8	7.1	6.3	5.4	*	*
ETA4 65-200 C	3	4	7	190	65	80		12.4	12.2	12	11.6	11.2	10.7	10.4	10.1	9.4	8.8	7.9	7	*	*
ETA4 65-200 B	3	4	7	200	65	80		13.7	13.5	13.3	13	12.6	12.2	12	11.7	11.1	10.5	9.8	9	8	*
ETA4 65-200 A	4	5.5	9	209	65	80		14.9	14.7	14.5	14.3	14	13.6	13.4	13.2	12.8	12.3	11.7	11	10.1	8.7

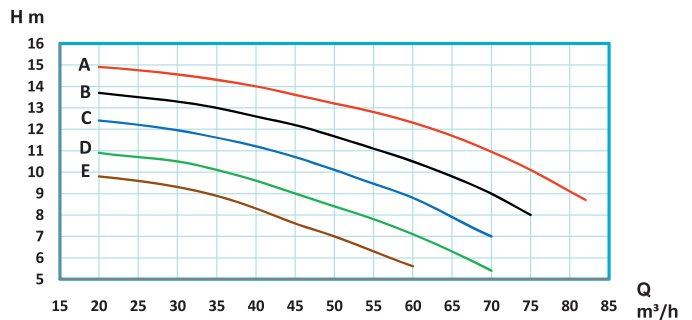
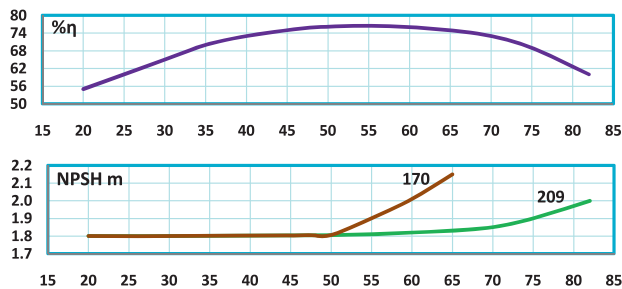

ETA 4 1450 r.p.m

نوب پمپ	قدرت		جریان A	قطر پروانه D (mm)	قطر فلایج پمپ (mm)		آبدهی (m ³ /h)	20	25	30	35	40	45	50	55	60	65	70	75	80	88	
	KW	HP			رانس	مکش		H (m)														
ETA4 65-250 F	3	4	7	210	65	80	H (m)	14.9	14.7	14.4	14	13.5	12.8	12.1	11.1	10	8.5	*	*	*	*	
ETA4 65-250 E	4	5.5	9	220	65	80		16.5	16.3	16	15.6	15.2	14.6	14	13.1	12.1	10.8	9.5	*	*	*	*
ETA4 65-250 D	5.5	7.5	12	230	65	80		18.2	18	17.7	17.3	17	16.5	15.9	15	14	12.7	11.3	9.5	*	*	*
ETA4 65-250 C	5.5	7.5	12	240	65	80		20	19.7	19.4	19.1	18.7	18.3	17.8	17	16	14.8	13.5	11.7	9.7	*	*
ETA4 65-250 B	7.5	10	16	250	65	80		21.8	21.5	21.3	21	20.7	20.3	19.8	19.2	18.4	17.4	16.3	15	13.5	*	*
ETA4 65-250 A	7.5	10	16	259	65	80		24	23.8	23.5	23.1	22.7	22.3	21.8	21.1	20.4	19.4	18.4	17.2	15.6	12.8	*

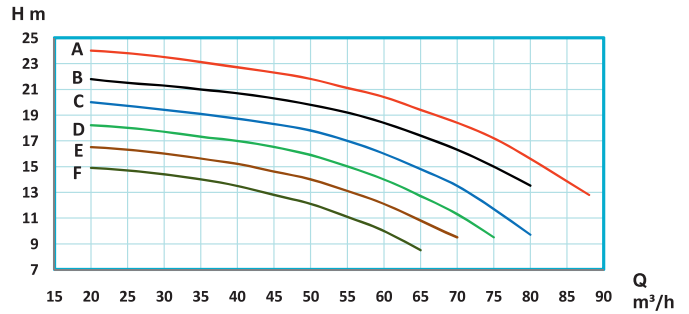
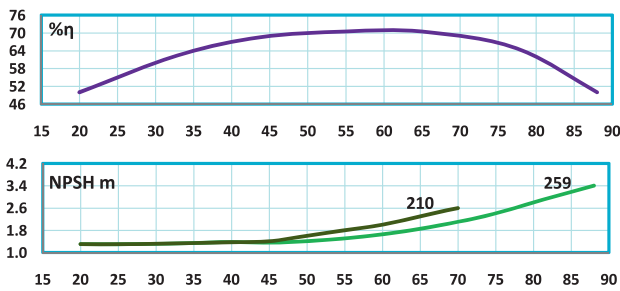

نوب پمپ	قدرت		جریان A	قطر پروانه D (mm)	قطر فلایج پمپ (mm)		آبدهی (m ³ /h)	20	25	30	35	40	45	50	55	60	65	70	75	80	90	
	KW	HP			رانس	مکش		H (m)														
ETA4 65-315 F	5.5	7.5	12	270	65	80	H (m)	23.7	23.5	23	22.5	21.9	21	19.9	18.5	17	15.5	*	*	*	*	
ETA4 65-315 E	7.5	10	16	280	65	80		26	25.9	25.7	25.3	24.7	23.9	22.9	21.6	20.1	18.4	16.5	*	*	*	*
ETA4 65-315 D	11	15	22	290	65	80		27.9	27.8	27.6	27.3	26.9	26.2	25.4	24.2	22.9	21.5	20	18	*	*	*
ETA4 65-315 C	11	15	22	300	65	80		30.2	30	29.8	29.4	29	28.5	27.8	26.7	25.5	24	22.3	20.2	18	*	*
ETA4 65-315 B	11	15	22	310	65	80		32.3	32.1	31.9	31.5	31.1	30.5	29.9	29	27.9	26.5	25	23.2	21	*	*
ETA4 65-315 A	11	15	22	319	65	80		35	34.8	34.5	34.1	33.6	33	32.3	31.5	30.4	29	27.5	25.7	23.9	19.5	*

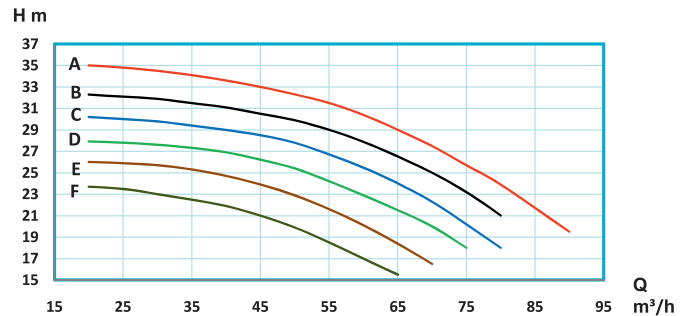
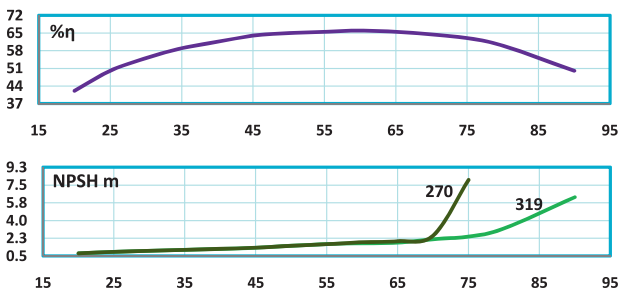

نوب پمپ	قدرت		جریان A	قطر پروانه D (mm)	قطر فلایج پمپ (mm)		آبدهی (m ³ /h)	40	50	60	70	80	90	100	110	115	120	125	130	135	138	
	KW	HP			رانس	مکش		H (m)														
ETA4 80-160 E	1.1	1.5	3	130	80	100	H (m)	4.5	4.2	3.9	3.5	3	2.3	1.5	*	*	*	*	*	*	*	*
ETA4 80-160 D	1.1	1.5	3	140	80	100		5.6	5.4	5.1	4.7	4.2	3.6	3	2.2	1.7	*	*	*	*	*	*
ETA4 80-160 C	2.2	3	5	150	80	100		6.8	6.7	6.4	6	5.5	4.9	4.2	3.4	3	2.5	*	*	*	*	*
ETA4 80-160 B	2.2	3	5	160	80	100		8.2	8	7.7	7.4	7	6.5	5.8	5	4.5	4	3.5	2.9	*	*	*
ETA4 80-160 A	3	4	7	169	80	100		9.4	9.3	9.1	8.9	8.6	8.2	7.6	6.9	6.5	6	5.5	4.9	4.2	3.7	*

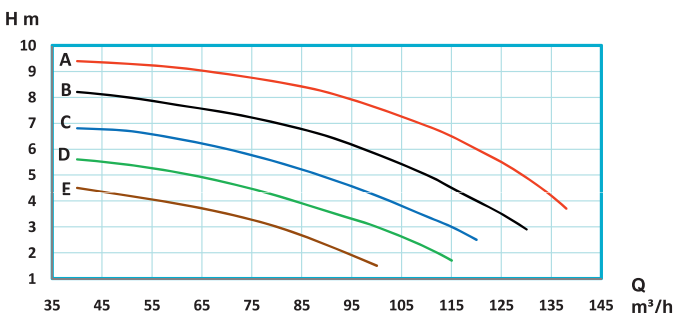
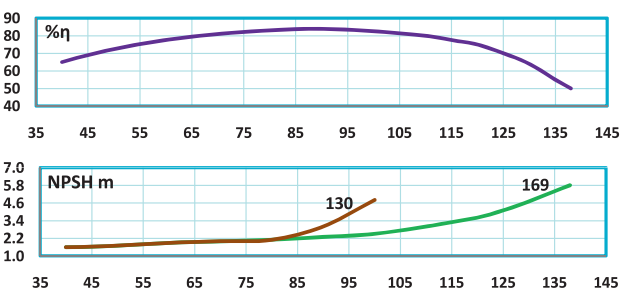

ETA 4 1450 r.p.m

نیم پمپ	قدرت		حریان A	قطر پروانه D (mm)	قطر فلانچ پمپ (mm)		آبدهی (m³/h)	40	45	50	55	60	65	70	75	80	90	100	110	120	126
	KW	HP			رانش	مکش		H (m)	40	45	50	55	60	65	70	75	80	90	100	110	120
ETA4 80-200 E	2.2	3	5	170	80	100	H (m)	8.7	8.5	8.2	7.9	7.6	7.2	6.7	6.2	5.7	4.5	*	*	*	*
ETA4 80-200 D	3	4	7	180	80	100		9.9	9.8	9.6	9.4	9.1	8.8	8.4	8	7.5	6.4	4.8	*	*	*
ETA4 80-200 C	4	5.5	9	190	80	100		11.3	11.2	11.1	10.9	10.7	10.4	10.1	9.7	9.2	8.1	6.7	5.2	*	*
ETA4 80-200 B	4	5.5	9	200	80	100		13	12.9	12.7	12.5	12.3	12	11.6	11.2	10.8	9.8	8.6	7.4	5.9	*
ETA4 80-200 A	5.5	7.5	12	209	80	100		14.3	14.2	14.1	13.9	13.7	13.4	13.1	12.8	12.4	11.5	10.5	9.2	7.7	6.8

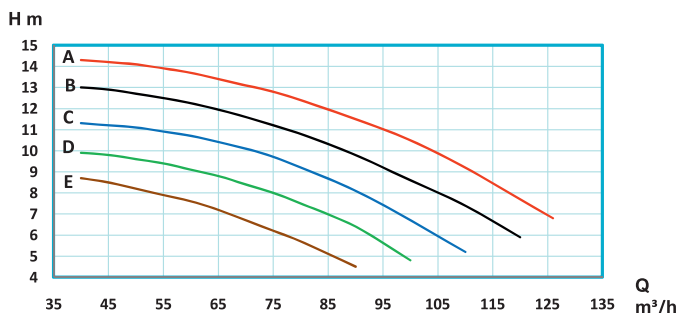

نیم پمپ	قدرت		حریان A	قطر پروانه D (mm)	قطر فلانچ پمپ (mm)		آبدهی (m³/h)	40	50	60	70	80	90	100	110	115	120	130	140	145	150
	KW	HP			رانش	مکش		H (m)	40	50	60	70	80	90	100	110	115	120	130	140	145
ETA4 80-250 F	4	5.5	9	210	80	100	H (m)	14.2	13.8	13.3	12.5	11.4	10	8.5	6.5	*	*	*	*	*	*
ETA4 80-250 E	5.5	7.5	12	220	80	100		15.8	15.4	15	14.4	13.5	12.4	10.9	9	8	7	*	*	*	*
ETA4 80-250 D	7.5	10	16	230	80	100		17.5	17.2	16.8	16.3	15.5	14.4	12.9	11	10.1	9	*	*	*	*
ETA4 80-250 C	7.5	10	16	240	80	100		19.2	19	18.6	18	17.3	16.4	15.2	13.7	12.8	11.9	10	8.1	*	*
ETA4 80-250 B	11	15	22	250	80	100		21.3	21	20.7	20.4	19.9	19.1	18	16.5	15.7	14.8	13	11	9.8	*
ETA4 80-250 A	11	15	22	259	80	100	22.6	22.5	22.3	21.9	21.4	20.7	19.7	18.5	17.8	17	15.3	13.2	12	10.5	

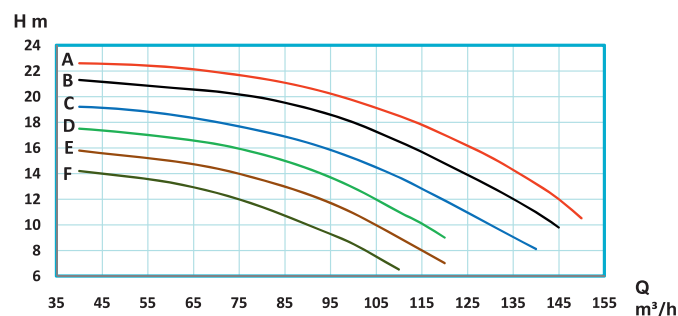
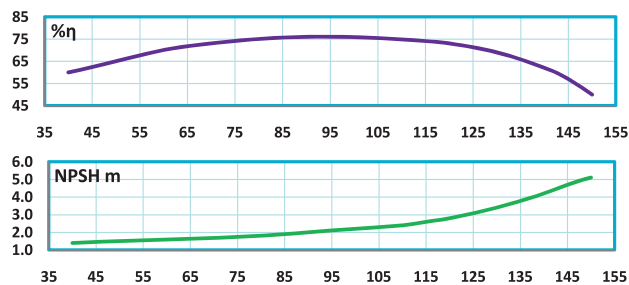

نیم پمپ	قدرت		حریان A	قطر پروانه D (mm)	قطر فلانچ پمپ (mm)		آبدهی (m³/h)	40	50	60	70	80	85	90	100	110	120	125	130	140	155
	KW	HP			رانش	مکش		H (m)	40	50	60	70	80	85	90	100	110	120	125	130	140
ETA4 80-315 F	9.2	12.5	18	270	80	100	H (m)	25	24.4	23.8	22.9	21.8	21.1	20.3	18.2	15.7	13	*	*	*	*
ETA4 80-315 E	11	15	22	280	80	100		27	26.5	26	25.1	24	23.3	22.4	20.5	18	15.5	14.2	12.8	*	*
ETA4 80-315 D	15	20	29	290	80	100		29	28.7	28.1	27.5	26.6	26	25.3	23.5	21.5	19	17.5	16	*	*
ETA4 80-315 C	15	20	29	300	80	100		31.5	31	30.5	29.9	29.1	28.6	28	26.6	24.8	22.5	21.2	19.9	17	*
ETA4 80-315 B	15	20	29	310	80	100		34	33.7	33.2	32.7	32	31.5	30.9	29.5	28.1	26.3	25.3	24	21	*
ETA4 80-315 A	18.5	25	38	319	80	100	36.3	36	35.5	35	34.3	33.8	33.3	32	30.5	28.7	27.6	26.5	24	19.5	

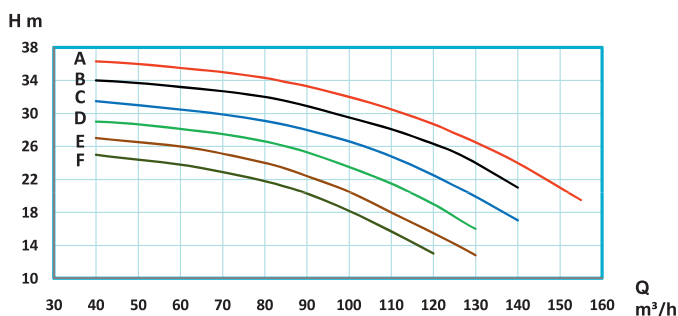
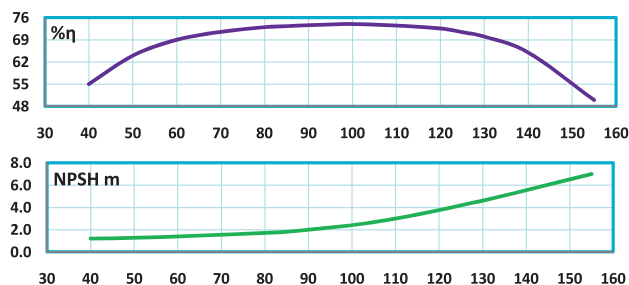

ETA 4 1450 r.p.m

نوع پمپ	قدرت		جریان A	قطر بروانه D (mm)	قطر فلانچ پمپ (mm)		آبدهی (m ³ /h)	40	50	60	65	70	75	80	85	90	95	100	110	120	130
	KW	HP			رانش	مکش		H (m)													
ETA4 80-400 E	15	20	29	320	80	100	H (m)	35	33.7	32.5	31.5	30.5	29	27.4	25.5	23.5	20.7	18	*	*	*
ETA4 80-400 D	18.5	25	38	340	80	100		40	39	38.2	37.5	36.5	35.2	34	32.5	31	28.9	26.4	20	*	*
ETA4 80-400 C	22	30	43.5	360	80	100		45	44.5	44	43.7	43.2	42.5	41.5	40.2	38.7	37	35	29.5	*	*
ETA4 80-400 B	30	41	58	380	80	100		50.5	50.2	50	49.5	49.1	48.3	47.5	46.5	45.5	44	42.3	37.8	31	*
ETA4 80-400 A	30	41	58	404	80	100		57.5	57.2	57	56.7	56.5	56	55.5	54.7	54	52.9	51.5	47.6	43	37

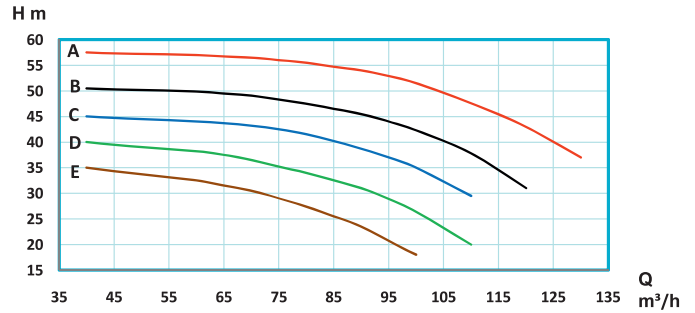
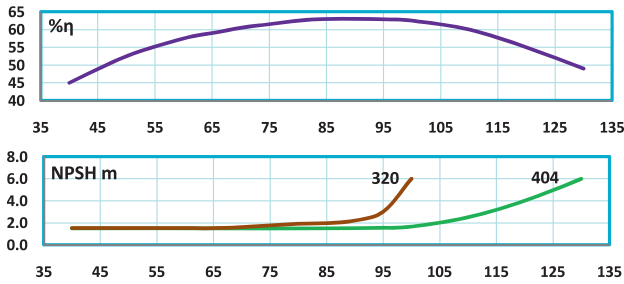

نوع پمپ	قدرت		جریان A	قطر بروانه D (mm)	قطر فلانچ پمپ (mm)		آبدهی (m ³ /h)	40	60	70	80	90	100	120	130	140	150	160	170	180	190
	KW	HP			رانش	مکش		H (m)													
ETA4 100-160 E	2.2	3	5	150/110	100	125	H (m)	4.6	4.4	4.3	4.2	4	3.8	3.3	3	2.6	2.2	*	*	*	*
ETA4 100-160 D	2.2	3	5	160/120	100	125		5.5	5.3	5.1	5	4.8	4.6	4.2	3.9	3.6	3.2	2.8	2.4	*	*
ETA4 100-160 C	3	4	7	169/130	100	125		6.4	6.2	6.1	6	5.8	5.6	5.2	4.9	4.6	4.3	3.9	3.5	*	*
ETA4 100-160 B	3	4	7	169/150	100	125		7.4	7.2	7.1	7	6.8	6.6	6.2	5.9	5.6	5.3	4.9	4.5	4	3.5
ETA4 100-160 A	4	5.5	9	169	100	125		8.3	8.1	8	7.8	7.7	7.5	7.1	6.8	6.5	6.2	5.8	5.4	4.9	4.4

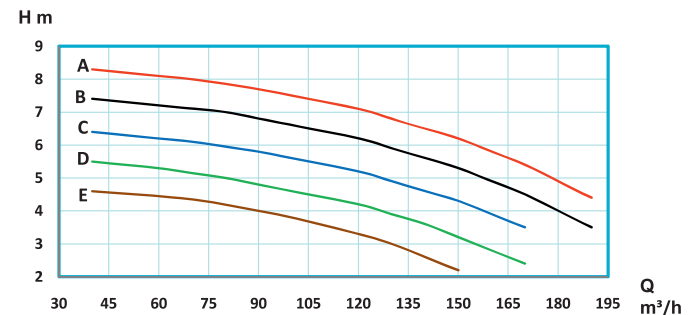
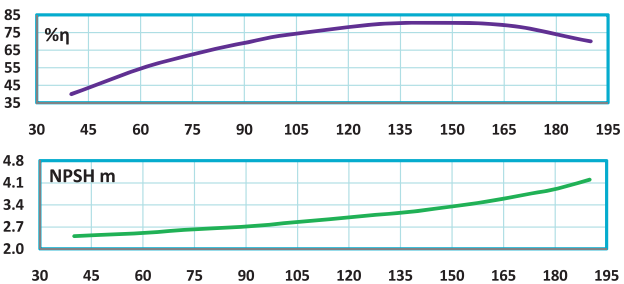

نوع پمپ	قدرت		جریان A	قطر بروانه D (mm)	قطر فلانچ پمپ (mm)		آبدهی (m ³ /h)	40	60	70	80	90	100	120	130	140	150	160	170	180	190
	KW	HP			رانش	مکش		H (m)													
ETA4 100-200 E	4	5.5	9	170	100	125	H (m)	9.4	9.1	8.8	8.5	8.1	7.7	6.5	5.7	4.7	3.3	*	*	*	*
ETA4 100-200 D	5.5	7.5	12	180	100	125		10.5	10.2	10	9.8	9.5	9.2	8.2	7.6	6.8	5.6	*	*	*	*
ETA4 100-200 C	5.5	7.5	12	190	100	125		11.8	11.6	11.4	11.2	11	10.7	10	9.4	8.6	7.5	6.3	*	*	*
ETA4 100-200 B	7.5	10	16	200	100	125		13.3	13.1	13	12.8	12.6	12.4	11.8	11.3	10.6	9.8	8.7	7.5	*	*
ETA4 100-200 A	7.5	10	16	209	100	125		14.8	14.7	14.7	14.6	14.5	14.3	13.8	13.3	12.7	11.9	11.1	10.2	9.1	7.6

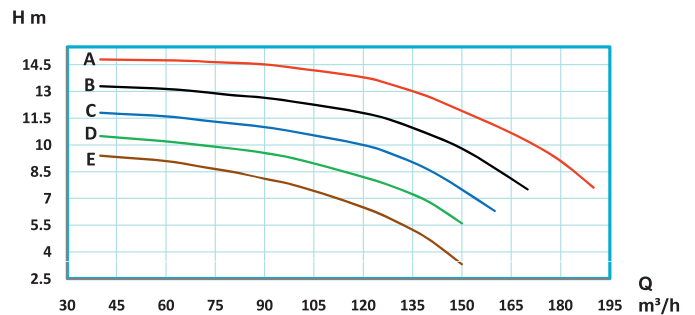
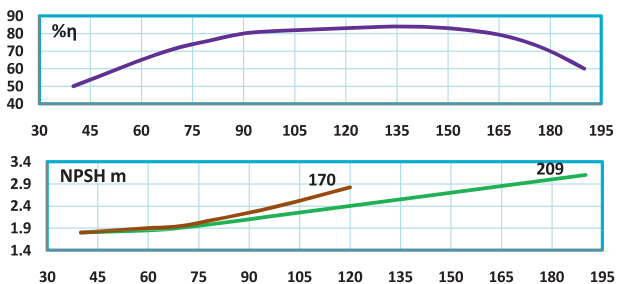

ETA 4 1450 r.p.m

تیپ پمپ	قدرت		حریان A	قطر پروانه D (mm)	قطر فلانچ پمپ (mm)		آبدهی (m ³ /h)	40	60	70	80	90	100	120	130	140	150	160	170	180	190		
	KW	HP			راشش	مکش		16	15.5	15	14.4	13.6	12.7	10.6	9.5	*	*	*	*	*	*	*	*
ETA4 100-250 E	5.5	7.5	12	220	100	125	H (m)	16	15.5	15	14.4	13.6	12.7	10.6	9.5	*	*	*	*	*	*	*	
ETA4 100-250 D	7.5	10	16	230	100	125		17.6	17	16.6	16.1	15.5	14.8	13	12	10.7	*	*	*	*	*	*	*
ETA4 100-250 C	11	15	22	240	100	125		19.4	18.7	18.4	18	17.5	16.9	15.4	14.4	13.2	11.7	10.2	*	*	*	*	*
ETA4 100-250 B	11	15	22	250	100	125		21	20.4	20.1	19.7	19.2	18.7	17.4	16.6	15.5	14.4	13	11.4	9.5	*	*	*
ETA4 100-250 A	11	15	22	259	100	125		22.5	22.1	21.8	21.43	21	20.5	19.2	18.5	17.6	16.7	15.5	14.1	12.6	10.8	*	*

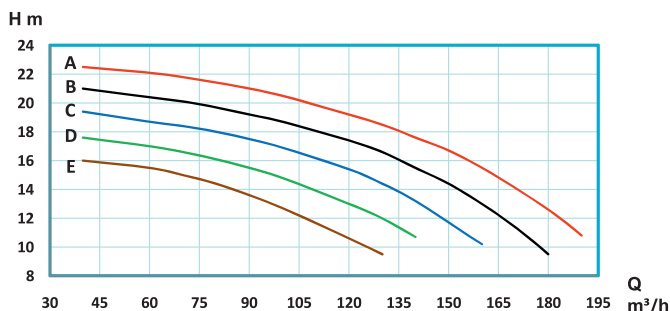
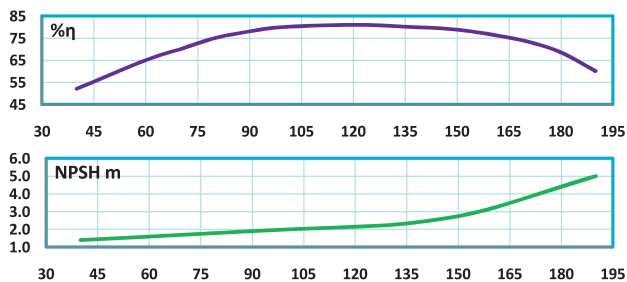

تیپ پمپ	قدرت		حریان A	قطر پروانه D (mm)	قطر فلانچ پمپ (mm)		آبدهی (m ³ /h)	40	60	70	80	90	100	120	140	150	160	170	180	190	205
	KW	HP			راشش	مکش		25.8	25	24.5	24	23.4	22.5	19.8	15.5	13	*	*	*	*	*
ETA4 100-315 F	11	15	22	270	100	125	H (m)	25.8	25	24.5	24	23.4	22.5	19.8	15.5	13	*	*	*	*	*
ETA4 100-315 E	15	20	29	280	100	125		28	27.2	26.9	26.5	26	25.3	23	19.1	16.8	*	*	*	*	*
ETA4 100-315 D	15	20	29	290	100	125		29.5	29	28.7	28.4	27.9	27.2	25	21.7	19.5	17	14	*	*	*
ETA4 100-315 C	18.5	25	38	300	100	125		31.5	31.1	30.9	30.5	30.1	29.5	27.7	25.2	23.5	21.6	19	16	*	*
ETA4 100-315 B	22	30	43.5	310	100	125		34.5	34.3	34.2	34	33.6	33	31.5	29.3	28	26.5	24.7	22.1	19.6	*
ETA4 100-315 A	22	30	43.5	319	100	125	36.2	36	35.9	35.7	35.5	35.1	34	32.1	31	29.7	28	26	23.5	19.5	*

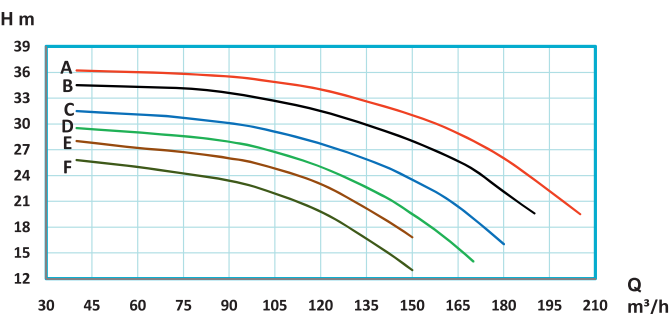
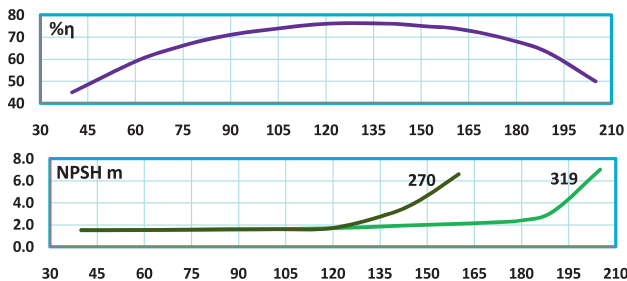

تیپ پمپ	قدرت		حریان A	قطر پروانه D (mm)	قطر فلانچ پمپ (mm)		آبدهی (m ³ /h)	40	60	70	80	90	100	120	150	160	170	180	190	200	210
	KW	HP			راشش	مکش		36	35.9	35.6	35	34.1	33	29.9	22	19	*	*	*	*	*
ETA4 100-400 F	15	20	29	320	100	125	H (m)	36	35.9	35.6	35	34.1	33	29.9	22	19	*	*	*	*	*
ETA4 100-400 E	22	30	43.5	340	100	125		41	40.5	40	39.4	38.5	37.6	35	28.8	26	*	*	*	*	*
ETA4 100-400 D	30	41	58	360	100	125		46	45.6	45.4	45	44.4	43.5	41	36.5	34.5	*	*	*	*	*
ETA4 100-400 C	37	50	71	380	100	125		51	50.5	50.1	49.7	49.1	48.5	46.9	43	41.2	39	36.6	33.5	30	*
ETA4 100-400 B	37	50	71	400	100	125		56.5	56.2	56.1	55.9	55.5	55	53.5	50.4	49	47	44.9	42	39	36
ETA4 100-400 A	45	60	87	404	100	125	57.5	57.3	57.2	57	56.6	56.1	54.8	52	50.5	48.7	46.5	43.8	41	38	*

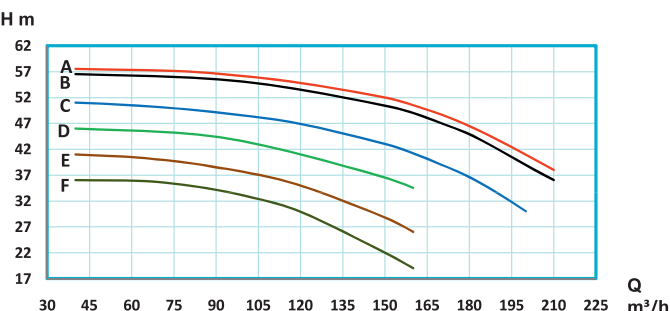
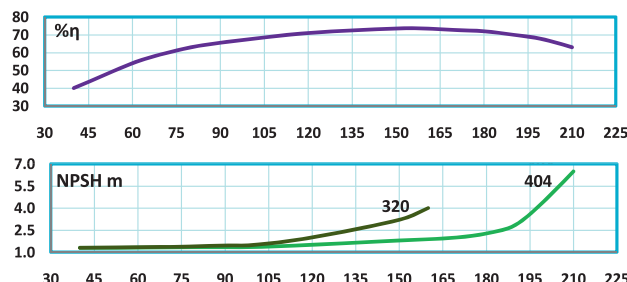

ETA 4 1450 r.p.m

نوب پمپ	قدرت		جریان A	قطر پروانه D (mm)	قطر فلایج پمپ (mm)		آبدهی (m³/h)	50	75	100	125	150	175	200	225	235	240	250	260	270	280		
	KW	HP			رانس	مکش		9	10.1	11.4	12.6	13.8	8.6	9.3	10.2	11.6	12.5	*	*	*	*	*	*
ETA4 125-200 E	5.5	7.5	12	170	125	150	H (m)	9	8.9	8.6	8	6.8	*	*	*	*	*	*	*	*	*	*	
ETA4 125-200 D	7.5	10	16	180	125	150		10.1	10	9.8	9.3	8.4	7.2	6	*	*	*	*	*	*	*	*	*
ETA4 125-200 C	7.5	10	16	190	125	150		11.4	11.3	11.1	10.8	10.2	9.2	7.9	*	*	*	*	*	*	*	*	*
ETA4 125-200 B	11	15	22	200	125	150		12.6	12.5	12.4	12.1	11.6	10.9	9.8	8.5	7.8	7.4	6.5	*	*	*	*	*
ETA4 125-200 A	11	15	22	209	125	150		13.8	13.8	13.7	13.5	13.1	12.5	11.6	10.4	9.8	9.5	8.8	8	7	6		

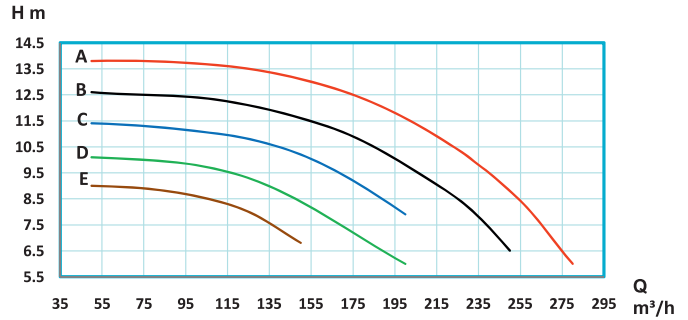
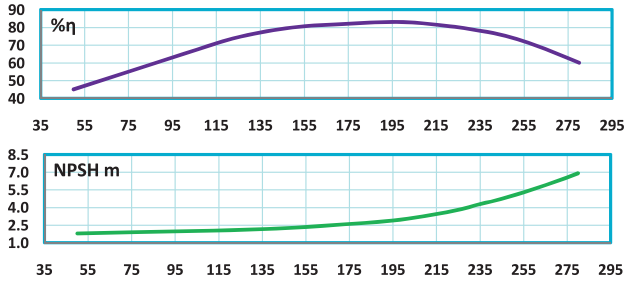

نوب پمپ	قدرت		جریان A	قطر پروانه D (mm)	قطر فلایج پمپ (mm)		آبدهی (m³/h)	50	75	100	125	150	175	200	225	235	250	260	275	300	330	
	KW	HP			رانس	مکش		15	16.4	18	19.8	21.8	14.8	15.8	16.8	18.1	20.2	19.4	16.5	15.5	14.8	13.7
ETA4 125-250 F	9.2	12.5	18.5	210	125	150	H (m)	15	14.8	14.5	14	13.3	12.2	11	9.5	8.9	7.8	6.8	*	*	*	*
ETA4 125-250 E	11	15	22	220	125	150		16.4	16.1	15.8	15.3	14.7	13.7	12.5	11.1	10.5	9.3	8.4	*	*	*	*
ETA4 125-250 D	15	20	29	230	125	150		18	17.7	17.4	16.8	16.1	15.1	14	12.5	11.9	11	10.3	9.1	*	*	*
ETA4 125-250 C	15	20	29	240	125	150		19.8	19.6	19.3	18.8	18.1	17.2	16.1	14.7	14.1	13.1	12.4	11.1	9	*	*
ETA4 125-250 B	18.5	25	38	250	125	150		21.8	21.5	21.2	20.8	20.2	19.4	18.4	17.1	16.5	15.5	14.8	13.7	11.7	*	*
ETA4 125-250 A	18.5	25	38	259	125	150	23.2	23.1	22.9	22.6	22.2	21.5	20.5	19.2	18.6	17.7	17.1	16.1	14.3	11.5	*	*

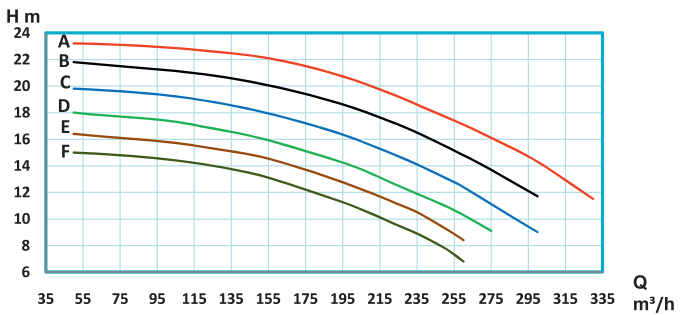
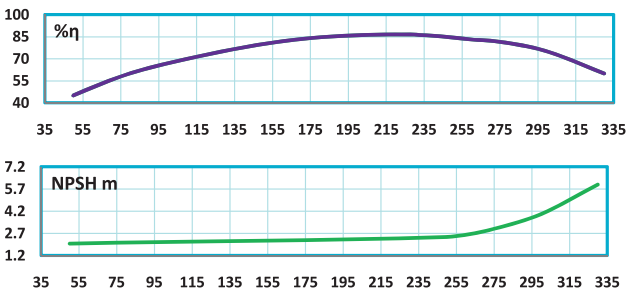

نوب پمپ	قدرت		جریان A	قطر پروانه D (mm)	قطر فلایج پمپ (mm)		آبدهی (m³/h)	50	75	100	125	150	175	200	225	235	250	260	275	300	330	
	KW	HP			رانس	مکش		24.5	26.7	28.7	30.7	33	24.2	26	27.4	28.8	30.1	28.7	26.8	25.9	* <td>*</td> <td>*</td> <td>*</td>	*
ETA4 125-315 F	15	20	29	270	125	150	H (m)	24.5	24.2	23.8	23	21.8	20	17.5	*	*	*	*	*	*	*	*
ETA4 125-315 E	18.5	25	38	280	125	150		26.7	26.4	26	25.3	24.2	22.6	20.5	17.5	*	*	*	*	*	*	*
ETA4 125-315 D	22	30	43.5	290	125	150		28.7	28.4	28	27.4	26.5	25.1	23.2	20.6	19.4	17.7	*	*	*	*	*
ETA4 125-315 C	30	41	58	300	125	150		30.7	30.4	30.1	29.5	28.8	27.5	25.9	23.6	22.6	21.2	*	*	*	*	*
ETA4 125-315 B	30	41	58	310	125	150		33	32.7	32.3	31.8	31.2	30.1	28.7	26.8	25.9	24.5	*	*	*	*	*
ETA4 125-315 A	30	41	58	319	125	150	35.5	35.2	34.7	34.1	33.4	32.4	31	29.1	28.3	27	26	24.4	21.5	*	*	

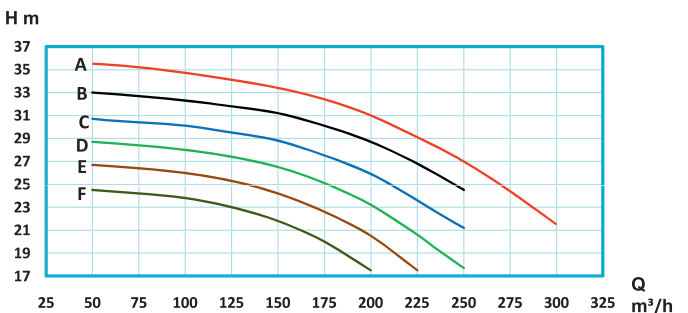
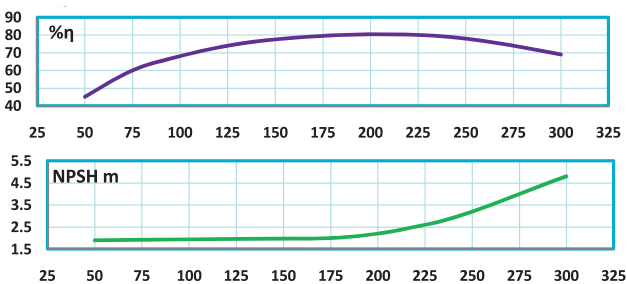

ETA 4 1450 r.p.m

تیپ پمپ	قدرت		جریان A	قطر پروانه D (mm)	قطر فلانچ پمپ (mm)		آبدهی (m ³ /h)	50	75	100	125	150	175	200	225	235	250	260	275	300	330	
	KW	HP			رانس	مکش		36	35.5	34.8	33.1	31	27.2	23	17.2	15	*	*	*	*	*	*
ETA4 125-400 F	22	30	43.5	320	125	150	H (m)	36	35.5	34.8	33.1	31	27.2	23	17.2	15	*	*	*	*	*	
ETA4 125-400 E	30	41	58	340	125	150		41	40.9	40.3	38.9	37	34	30.5	25	22.2	18	15	*	*	*	*
ETA4 125-400 D	37	50	71	360	125	150		46	45.5	45	43.8	42.2	39.9	37.2	32.8	30.5	26.5	23	18	*	*	*
ETA4 125-400 C	45	60	87	380	125	150		51	50.5	50	49	48	45.9	43.6	40.5	38.8	35.5	32.9	28	20	*	*
ETA4 125-400 B	55	75	104	400	125	150		56.5	56	55.5	54.6	53.5	51.8	50	47	45.8	43.8	42	38.7	32	22.5	*
ETA4 125-400 A	55	75	104	404	125	150		58	57.5	57	56	55	53.5	51.7	48.8	47.6	45.5	44	40.6	34	24.5	*

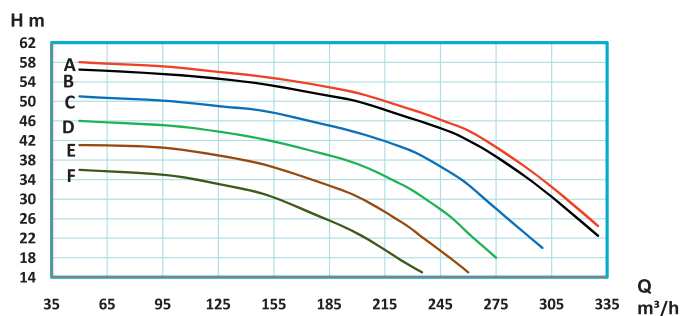
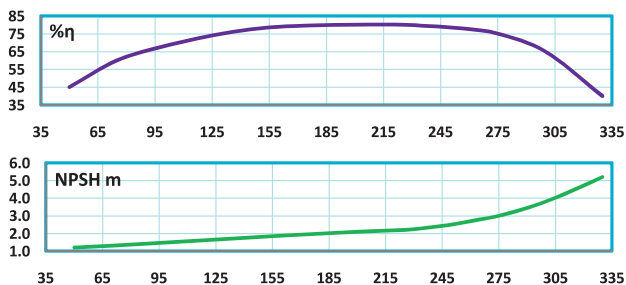

تیپ پمپ	قدرت		جریان A	قطر پروانه D (mm)	قطر فلانچ پمپ (mm)		آبدهی (m ³ /h)	100	150	200	225	250	275	300	325	350	375	400	410	420	425	
	KW	HP			رانس	مکش		6	5.7	5.3	5	4.7	4.3	*	*	*	*	*	*	*	*	*
ETA4 150-200 G	5.5	7.5	12	190/110	150	200	H (m)	6	5.7	5.3	5	4.7	4.3	*	*	*	*	*	*	*	*	
ETA4 150-200 F	7.5	10	16	200/130	150	200		7.2	6.9	6.5	6.3	6	5.7	5.3	4.9	*	*	*	*	*	*	*
ETA4 150-200 E	7.5	10	16	200/150	150	200		8.3	7.9	7.5	7.2	6.9	6.5	6.1	5.7	5.3	*	*	*	*	*	*
ETA4 150-200 D	11	15	22	209/156	150	200		9.2	8.8	8.3	8	7.7	7.3	6.9	6.4	5.8	*	*	*	*	*	*
ETA4 150-200 C	11	15	22	209/190	150	200		10.7	10.3	9.7	9.4	9	8.6	8.1	7.5	7	6.3	5.5	5.2	*	*	*
ETA4 150-200 B	11	15	22	209/200	150	200		11.9	11.4	10.7	10.3	9.9	9.4	9	8.4	7.7	7.1	6.4	6.1	*	*	*
ETA4 150-200 A	15	20	29	209	150	200	13.2	12.6	11.8	11.3	10.8	10.3	9.7	9.1	8.5	7.9	7.2	6.9	6.6	6.4	*	

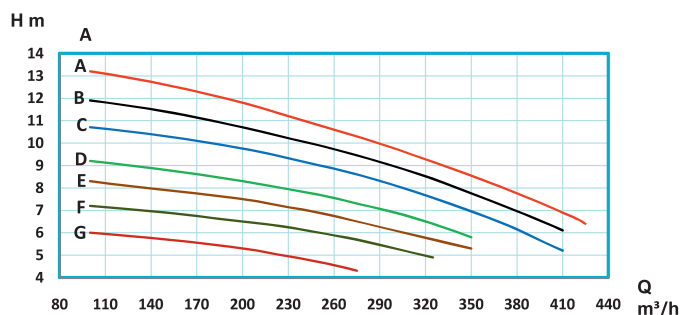
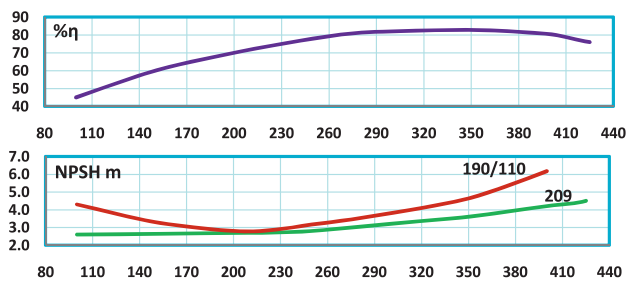

تیپ پمپ	قدرت		جریان A	قطر پروانه D (mm)	قطر فلانچ پمپ (mm)		آبدهی (m ³ /h)	100	150	200	250	300	325	350	375	400	425	450	475	500	510	
	KW	HP			رانس	مکش		12.5	12.1	11.5	10.7	9.5	8.8	8	7.2	*	*	*	*	*	*	*
ETA4 150-250 F	11	15	22	225/176	150	200	H (m)	12.5	12.1	11.5	10.7	9.5	8.8	8	7.2	*	*	*	*	*	*	
ETA4 150-250 E	15	20	29	235/207	150	200		15.3	14.9	14.4	13.5	12.3	11.6	10.8	10	9.2	8.2	*	*	*	*	*
ETA4 150-250 D	18.5	25	38	240/223	150	200		16.9	16.5	16	15	13.8	13.1	12.4	11.6	10.7	9.7	*	*	*	*	*
ETA4 150-250 C	18.5	25	38	245/235	150	200		18.2	17.8	17.3	16.5	15.4	14.8	14	13.1	12.2	11.3	10.4	*	*	*	*
ETA4 150-250 B	22	30	43.5	250	150	200		19.7	19.5	19	18.2	17.2	16.5	15.8	15	14.1	13.2	12.2	11	*	*	*
ETA4 150-250 A	30	41	58	259	150	200		21.3	21.2	20.8	20.1	19.2	18.6	18	17.3	16.5	15.6	14.6	13.6	12.5	12	*

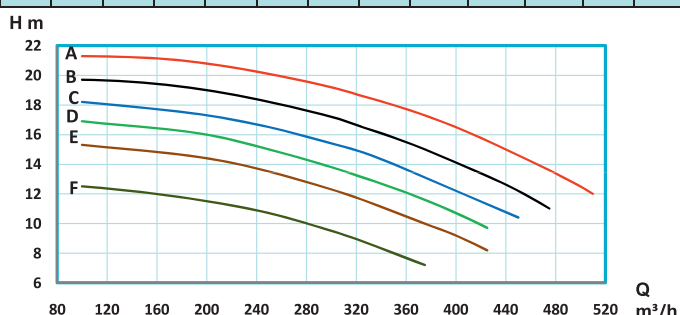
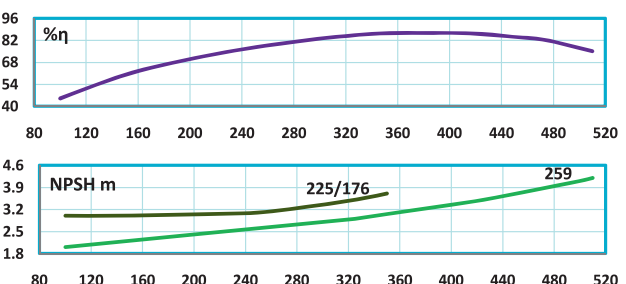

ETA 4 1450 r.p.m

نوب پمپ	قدرت		جریان A	قطر پروانه D (mm)	قطر فلانچ پمپ (mm)		آبدهی (m ³ /h)	50	75	100	150	200	250	275	300	325	350	375	400	450	475
	KW	HP			رانس	مکش		H (m)													
ETA4 150-315 F	22	30	43.5	270	150	200	H (m)	24.8	24.5	24.2	23.3	22.3	20.6	19.5	18	16	14	*	*	*	*
ETA4 150-315 E	22	30	43.5	280	150	200		26.8	26.5	26.2	25.6	24.8	23.3	22.3	21	19.5	17.5	15	*	*	*
ETA4 150-315 D	30	41	58	290	150	200		28.4	28.2	28	27.5	26.6	25.2	24.3	23	21.6	20	18.2	16.5	*	*
ETA4 150-315 C	30	41	58	300	150	200		30	29.8	29.6	29.1	28.4	27.3	26.5	25.5	24.3	23	21.5	20	*	*
ETA4 150-315 B	37	50	71	310	150	200		32.1	31.9	31.8	31.5	31	30	29.1	28.2	27.2	26.2	24.9	23.4	19.5	*
ETA4 150-315 A	37	50	71	319	150	200		33.8	33.7	33.6	33.3	32.8	32	31.3	30.5	29.6	28.6	27.4	26	22.5	20.5

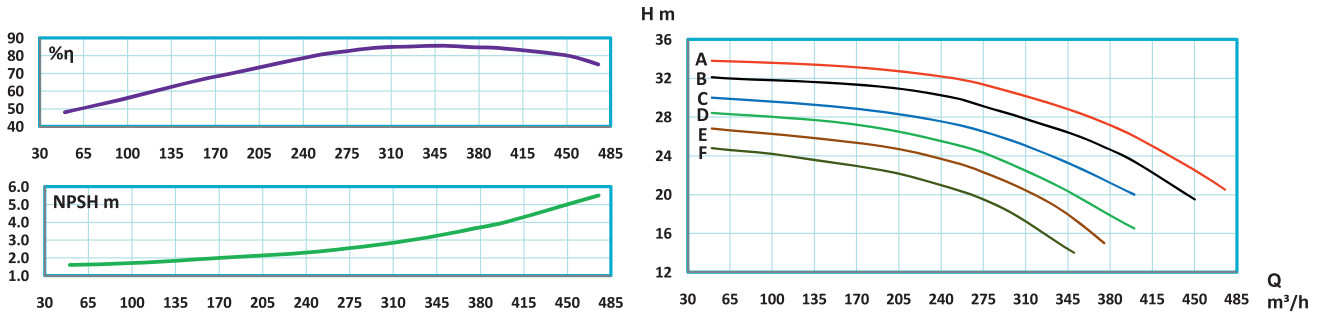

نوب پمپ	قدرت		جریان A	قطر پروانه D (mm)	قطر فلانچ پمپ (mm)		آبدهی (m ³ /h)	100	150	200	250	300	325	350	375	400	450	475	500	520	560
	KW	HP			رانس	مکش		H (m)													
ETA4 150-400 E	30	41	58	320	150	200	H (m)	35	34.6	33.8	32	29	27	25	23	21	*	*	*	*	*
ETA4 150-400 D	55	75	104	340	150	200		40	39.5	38.8	37	34	32.2	30.5	28.5	26.5	22	*	*	*	*
ETA4 150-400 C	75	100	142	360	150	200		44.5	44.4	43.5	42	39.3	37.6	36	34	32	27	24.5	22	*	*
ETA4 150-400 B	75	100	142	380	150	200		49.6	49.5	48.9	47.5	45.7	44.4	42.9	40.9	38.8	34.5	31.8	28.6	26	*
ETA4 150-400 A	90	125	168	404	150	200		56.5	56.2	55.5	54	52	50.8	49.6	48.2	46.6	42.3	40.1	37.3	34.7	29.9

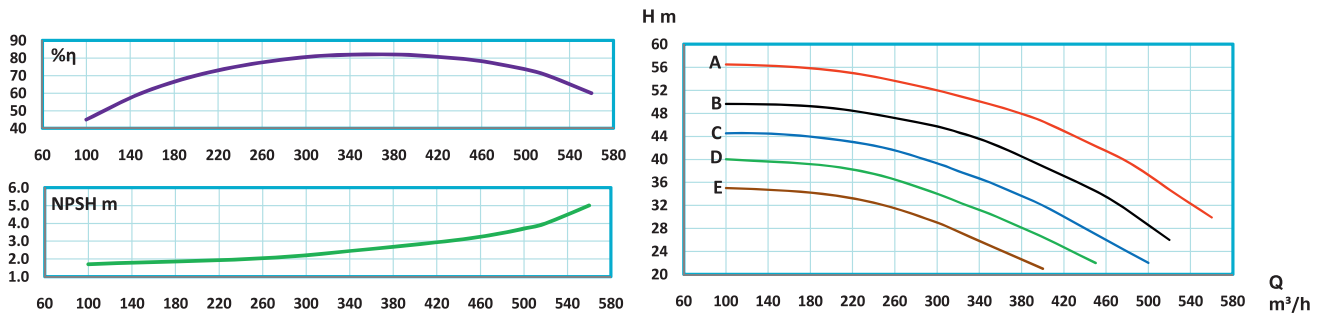

نوب پمپ	قدرت		جریان A	قطر پروانه D (mm)	قطر فلانچ پمپ (mm)		آبدهی (m ³ /h)	50	75	100	125	150	175	200	225	235	250	260	275	300	350
	KW	HP			رانس	مکش		H (m)													
ETA4 125-50/2F	55	75	104	260	125	150	H (m)	61.8	59.9	58	55.5	53	49.5	45.5	40.7	38.3	34	31	*	*	*
ETA4 125-50/2E	60	80	128	300	125	150		69.5	68.2	66.8	64.5	62	58.5	54.7	49.5	47.5	44	41.6	*	*	*
ETA4 125-50/2D	75	100	142	340	125	150		77.3	76.4	74.8	72.5	70.1	67.1	64	59.5	57.5	54.5	52	48	42	*
ETA4 125-50/2C	75	100	142	360	125	150		82.4	81.4	80	78	76	73	70	65.6	63.9	60.9	58.4	54.5	48	*
ETA4 125-50/2B	75	100	142	380	125	150		88	86.8	85	83	81	78.5	75.8	71.7	70.1	67	64.7	61.5	55	42
ETA4 125-50/2A	90	125	168	405	125	150		96	95	93.5	92	90	87.5	84.5	81.2	79.6	77	74.9	71.5	65	51

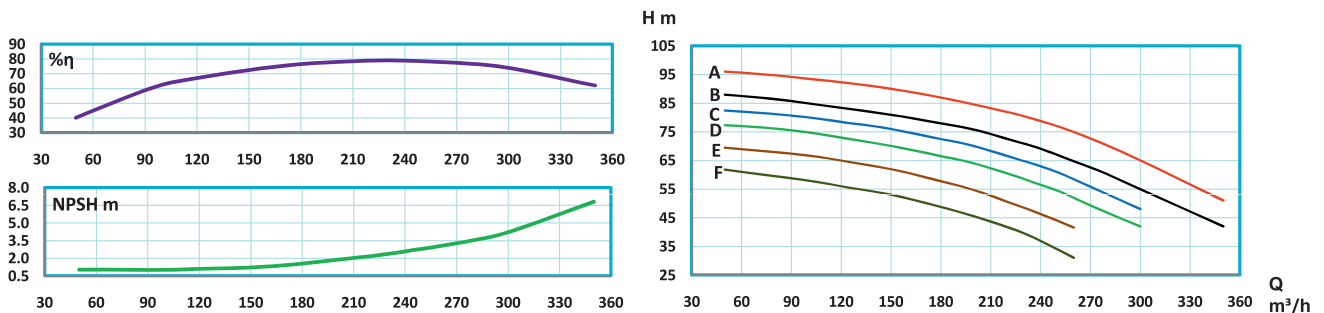

ETA 4 1450 r.p.m

تیپ پمپ	قدرت		جریان A	قطر پروانه D (mm)	قطر فلانچ پمپ (mm)		آبدهی (m ³ /h)	100	150	200	250	300	325	350	375	400	450	475	500	550	600
	KW	HP			رانس	مکش															
ETA4 150-500 F	75	100	142	410	150	200	H (m)	56.1	56	55.4	53.9	52	50.5	48.6	46.5	44	37.5	34	30.5	*	*
ETA4 150-500 E	75	100	142	420	150	200		60	59.5	59	57.3	55.5	54.1	52.7	50.7	48.3	42.2	39	35.2	*	*
ETA4 150-500 D	90	125	168	440	150	200		65.5	65	64.5	63.4	61.9	60.5	59	57	54.5	48.7	45.5	41.7	*	*
ETA4 150-500 C	110	150	205	460	150	200		71	70.5	70	69	67.5	66.5	65	63.2	61	55.5	52.1	48.3	39	*
ETA4 150-500 B	110	150	205	480	150	200		77.5	77	76.5	75.5	74	72.9	71.6	70.1	68.1	63	60.1	56.5	48	*
ETA4 150-500 A	132	180	245	500	150	200		84.5	84	83	82	80.7	80	79	77.8	76.5	73	70.7	68	60	50

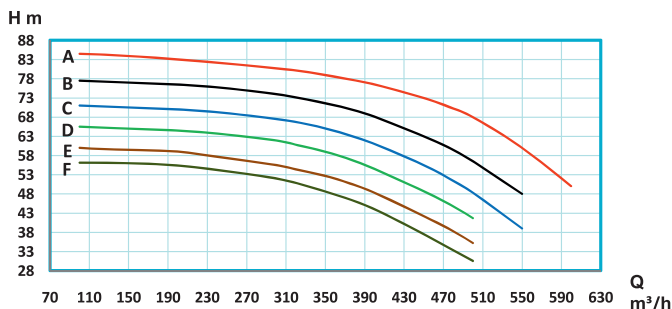
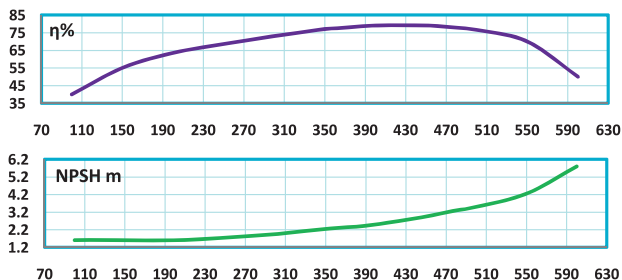

تیپ پمپ	قدرت		جریان A	قطر پروانه D (mm)	قطر فلانچ پمپ (mm)		آبدهی (m ³ /h)	100	150	200	250	300	325	350	375	400	450	500	550	600	630
	KW	HP			رانس	مکش															
ETA4 200-230 G	11	15	22	200/170	200	200	H (m)	10.3	9.9	9.6	9.1	8.5	8.1	7.7	7.3	6.8	5.6	*	*	*	*
ETA4 200-230 F	11	15	22	210/180	200	200		11.5	11.1	10.7	10.2	9.6	9.2	8.8	8.4	7.9	6.8	5.7	*	*	*
ETA4 200-230 E	15	20	29	220/190	200	200		12.6	12.2	11.9	11.4	10.8	10.4	10	9.6	9.1	8	6.7	5.2	*	*
ETA4 200-230 D	15	20	29	230/190	200	200		13.4	13	12.6	12.1	11.5	11.1	10.7	10.3	9.8	8.7	7.4	5.8	*	*
ETA4 200-230 C	15	20	29	230/210	200	200		14.1	13.7	13.3	12.8	12.2	11.9	11.5	11.1	10.7	9.6	8.4	6.9	5.2	*
ETA4 200-230 B	18.5	25	38	230/220	200	200		15	14.6	14.2	13.6	13	12.7	12.3	11.9	11.4	10.3	9.2	7.8	6	*
ETA4 200-230 A	22	30	43.5	230/230	200	200		16.1	15.7	15.3	14.8	14.1	13.7	13.3	12.9	12.4	11.4	10.3	8.9	7.2	6

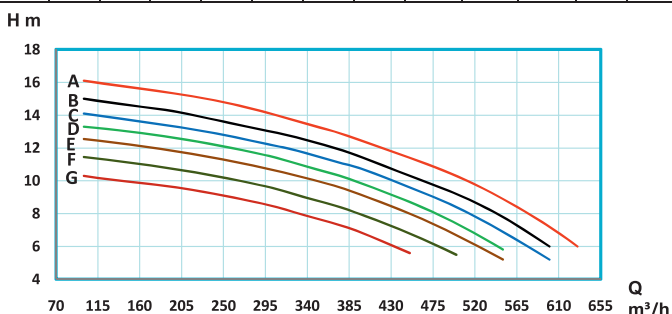
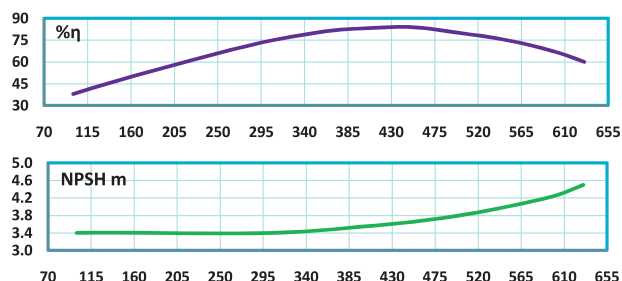

تیپ پمپ	قدرت		جریان A	قطر پروانه D (mm)	قطر فلانچ پمپ (mm)		آبدهی (m ³ /h)	200	250	300	350	400	450	500	550	600	650	700	800	850	900
	KW	HP			رانس	مکش															
ETA4 200-330 G	37	50	71	270	200	250	H (m)	22.2	21.7	21.1	20.3	19.5	18.5	17.5	16.1	14.5	12.6	10.6	*	*	*
ETA4 200-330 F	37	50	71	280	200	250		24	23.4	22.8	22.2	21.5	20.5	19.5	18.1	16.6	14.9	12.6	*	*	*
ETA4 200-330 E	45	60	87	290	200	250		25.8	25.3	24.8	24.1	23.4	22.5	21.5	20	18.5	16.7	14.9	9.9	*	*
ETA4 200-330 D	55	75	104	300	200	250		27.7	27.2	26.7	26.1	25.3	24.3	23.2	21.9	20.5	18.7	16.9	12.2	*	*
ETA4 200-330 C	55	75	104	310	200	250		30	29.5	29	28.4	27.8	26.9	26	24.7	23.3	21.7	19.9	15.2	*	*
ETA4 200-330 B	75	100	142	320	200	250		32.2	31.8	31.4	30.8	30.2	29.4	28.5	27.3	26	24.2	22.3	18	15.2	12
ETA4 200-330 A	75	100	142	330	200	250		35	34.5	34	33.4	32.8	32	31.2	30	28.7	27	25.2	20.9	18.2	15

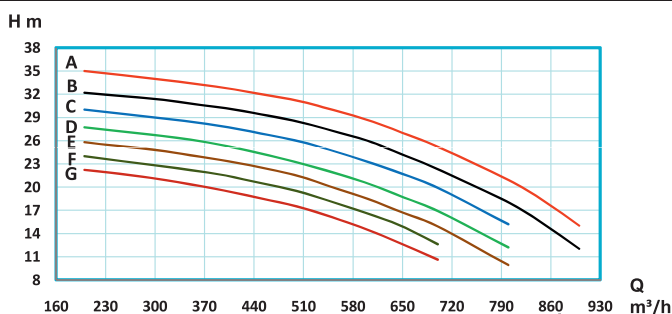
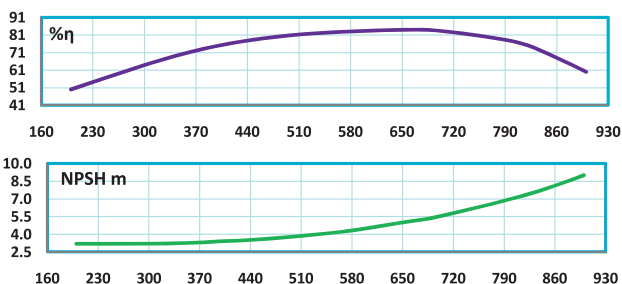

ETA 4 1450 r.p.m

نوب پمپ	قدرت		جریان A	قطر بروانه D (mm)	قطر فلانچ پمپ (mm)		آبدهی (m ³ /h)	200	250	300	350	400	450	500	550	600	650	700	750	800	860
	KW	HP			رانش	مکش															
ETA4 200-400 E	55	75	104	320	200	250	H (m)	33.4	33	32.5	31.5	30.5	29	27.5	25.3	23.2	20.3	17.5	*	*	*
ETA4 200-400 D	75	100	142	340	200	250		38	37.7	37.5	36.7	35.7	34.6	33.5	31.7	30	27.5	25	*	*	*
ETA4 200-400 C	90	125	168	360	200	250		43	42.9	42.7	41.9	41	39.7	38.5	37	35.5	33	30.5	*	*	*
ETA4 200-400 B	110	150	205	380	200	250		48	47.7	47.4	46.8	46	45	44	42.5	40.9	38.6	36.3	33.4	30.5	*
ETA4 200-400 A	132	180	245	405	200	250		54.5	54.2	54	53.5	53	52.5	51.5	50	48.5	46.5	44.5	42	39	34

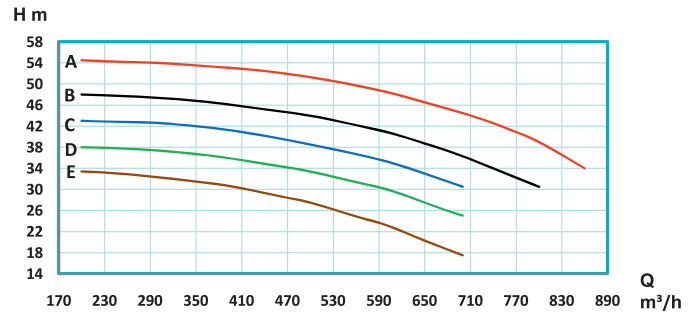
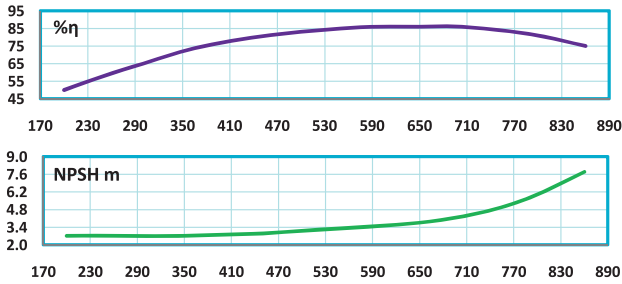

نوب پمپ	قدرت		جریان A	قطر بروانه D (mm)	قطر فلانچ پمپ (mm)		آبدهی (m ³ /h)	200	300	350	400	450	500	550	600	650	700	750	775	800	850	
	KW	HP			رانش	مکش																
ETA4 200-500 E	132	180	245	420	200	250	H (m)	61	60	59	57	54	50	45	39	*	*	*	*	*	*	*
ETA4 200-500 D	160	218	295	440	200	250		68	67.5	66.8	65.5	63.5	60	56	51	45	*	*	*	*	*	*
ETA4 200-500 C	200	272	360	460	200	250		75	74	73	72	70.5	68	65	61	57	52	*	*	*	*	*
ETA4 200-500 B	200	272	360	480	200	250		82	81	80	79	78	76.2	74	71.5	68.5	65	60	57	54	*	
ETA4 200-500 A	250	340	450	500	200	250		88	87.1	86.6	85.5	84.3	83.2	81.5	79.5	77	74	70	67.5	65	59	

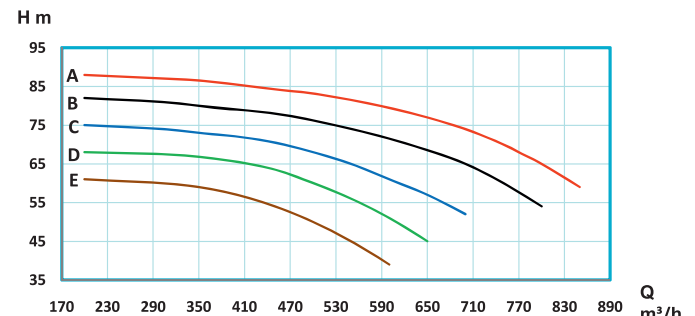
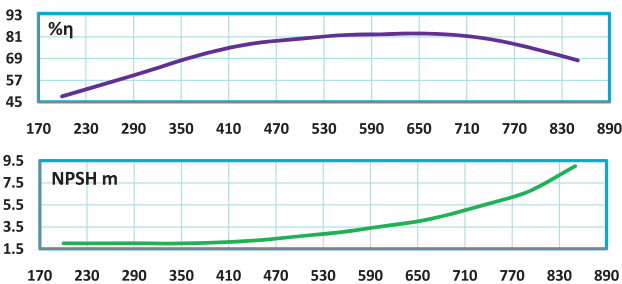

نوب پمپ	قدرت		جریان A	قطر بروانه D (mm)	قطر فلانچ پمپ (mm)		آبدهی (m ³ /h)	300	400	500	550	600	650	700	750	800	850	900	950	1,000	1,100
	KW	HP			رانش	مکش															
ETA4 250-290 F	30	41	58	260/140	250	250	H (m)	12	11.3	10.5	10	9.4	8.7	8.1	7.3	6.5	5.6	4.7	3.5	*	*
ETA4 250-290 E	30	41	58	280/170	250	250		14.9	14.4	13.7	13.3	12.8	12.1	11.5	10.7	10	9	8	6.8	5.5	*
ETA4 250-290 D	37	50	71	290/190	250	250		17	16.6	16	15.6	15.1	14.4	13.7	12.8	12	11	10	8.9	7.5	*
ETA4 250-290 C	37	50	71	290/210	250	250		18.9	18.5	17.7	17.1	16.5	15.7	15	14.2	13.4	12.4	11.4	10.2	9	*
ETA4 250-290 B	45	60	87	290/250	250	250		21.1	20.5	19.6	19	18.5	17.7	17	16.2	15.5	14.6	13.6	12.5	11.1	8
ETA4 250-290 A	55	75	104	290/290	250	250	24.2	23.5	22.5	21.9	21.3	20.5	19.7	18.9	18	17	16	15	13.7	10.8	

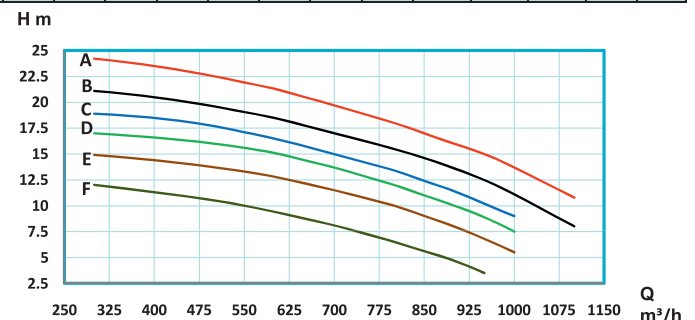
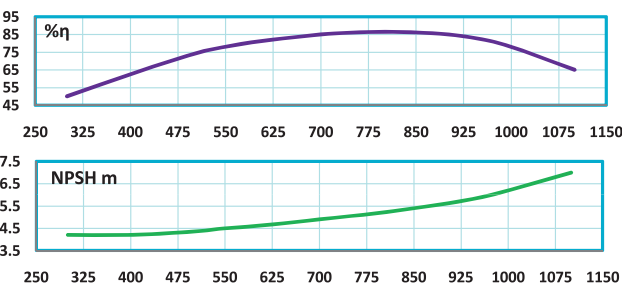

ETA 4 1450 r.p.m

تیپ پمپ	قدرت		حریان A	قطر پروانه D (mm)	قطر فلانچ پمپ (mm)		آبدهی (m ³ /h)	400	450	500	600	700	800	850	900	950	1,000	1,050	1,100	1,150	1,200
	KW	HP			راش	مکش		21	20.7	20.3	19.2	18	16.5	15.7	14.8	13.9	13	12	*	*	*
ETA4 250-330 F	45	60	87	300/210	250	300	H (m)	21	20.7	20.3	19.2	18	16.5	15.7	14.8	13.9	13	12	*	*	*
ETA4 250-330 E	55	75	104	310/230	250	300		23.3	22.9	22.5	21.6	20.5	19	18.2	17.3	16.4	15.4	14.3	13.2	*	*
ETA4 250-330 D	75	100	141	320/250	250	300		25.3	24.9	24.5	23.4	22.2	20.7	20	19.2	18.2	17.2	16	14.9	*	*
ETA4 250-330 C	75	100	141	330/270	250	300		28	27.5	27	25.7	24.5	23	22.2	21.3	20.3	19.3	18.1	17	*	*
ETA4 250-330 B	75	100	141	330/300	250	300		30	29.5	29	27.8	26.5	25	24.2	23.4	22.4	21.3	20.1	19	17.6	*
ETA4 250-330 A	90	120	163	330/330	250	300		32.5	32.2	31.8	30.8	29.7	28.3	27.5	26.7	25.8	24.7	23.4	22	20.5	18.8

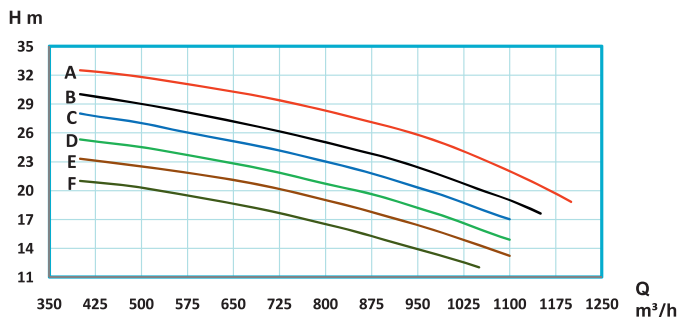
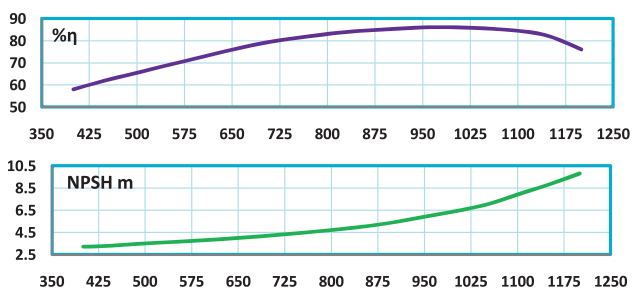

تیپ پمپ	قدرت		حریان A	قطر پروانه D (mm)	قطر فلانچ پمپ (mm)		آبدهی (m ³ /h)	300	400	500	600	700	750	800	850	900	950	1,000	1,100	1,200	1,300
	KW	HP			راش	مکش		30	28.8	27	25	22.5	21.1	19.6	17.8	15.5	13.5	*	*	*	*
ETA4 250-400 E	60	80	128	320	250	300	H (m)	30	28.8	27	25	22.5	21.1	19.6	17.8	15.5	13.5	*	*	*	*
ETA4 250-400 D	75	100	142	340	250	300		34.5	33.5	32	30	27.9	26.6	25.2	23.8	21.7	19.5	17	*	*	*
ETA4 250-400 C	90	100	168	360	250	300		40	39.2	38	36.2	34	32.8	31.5	29.8	28	25.8	23.5	18	*	*
ETA4 250-400 B	132	180	245	380	250	300		46	45.2	44	42.6	41	40	38.7	37.4	36	34.2	32	27	21	*
ETA4 250-400 A	200	272	360	405	250	300		53.8	53	51.6	50.3	48.7	47.8	46.8	45.5	44.3	42.7	40.9	36.5	31	24

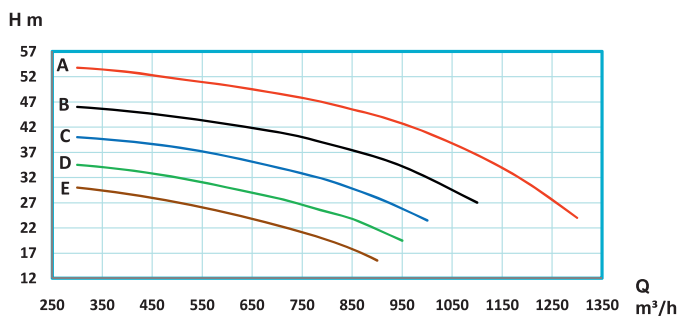
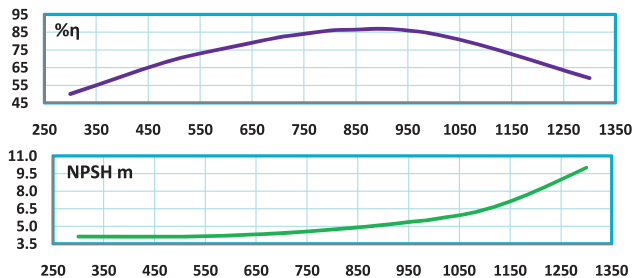

تیپ پمپ	قدرت		حریان A	قطر پروانه D (mm)	قطر فلانچ پمپ (mm)		آبدهی (m ³ /h)	300	400	500	600	700	800	850	900	950	1,000	1,100	1,200	1,300	1,400
	KW	HP			راش	مکش		58	57.5	57	55.7	54.2	51.8	50.2	48.4	46.6	44.6	39.4	34	*	*
ETA4 250-500 E	185	250	370	410	250	300	H (m)	58	57.5	57	55.7	54.2	51.8	50.2	48.4	46.6	44.6	39.4	34	*	*
ETA4 250-500 D	250	340	450	440	250	300		67	66.6	66	65	63.5	61.3	60	58.5	56.7	55	50.6	46	40	32
ETA4 250-500 C	250	340	450	460	250	300		74.5	74	73	71.6	70	68	66.7	65.2	63.7	62	57.6	53	47.8	41
ETA4 250-500 B	315	428	570	480	250	300		81	80.6	80	78.7	77	75	73.9	72.4	70.9	69.1	65	61	56	50
ETA4 250-500 A	315	428	570	500	250	300		89	88.6	88	86.7	85	83.1	82	81	79.6	78	74.5	70.4	65.4	59.2

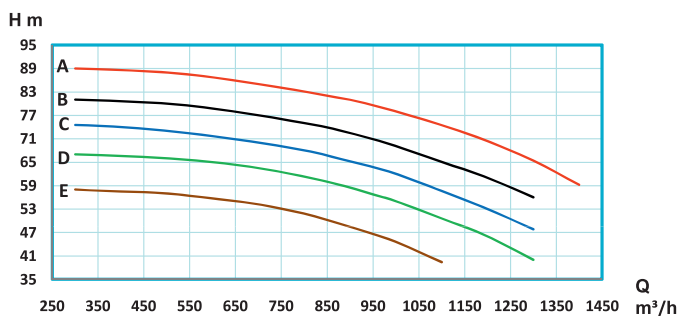
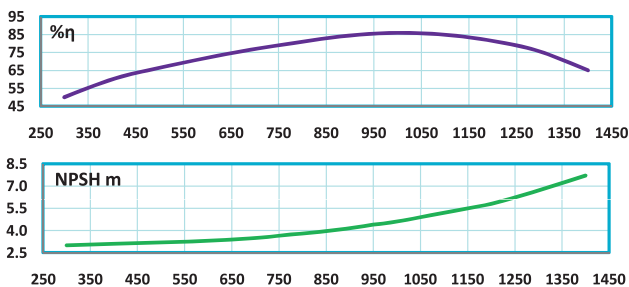

ETA 4 1450 r.p.m

نیمب	قدرت		جریان A	قطر بروانه D (mm)	قطر فلاج نیمب (mm)		آبدهی (m ³ /h)	600	700	800	900	1,050	1,200	1,250	1,300	1,350	1,400	1,450	1,500	1,650	1,800
	KW	HP			رانس	مکش		18.1	17.5	16.9	16.2	14.9	13.4	12.7	12	11.3	10.6	9.8	9	*	*
ETA4 300-350 F	60	80	128	325/175	300	300	H (m)	21.3	20.6	20	19.2	17.7	16.2	15.6	14.9	14.2	13.5	12.7	11.9	9	*
ETA4 300-350 E	75	100	142	335/215	300	300		24	23.2	22.4	21.5	19.8	18.2	17.6	17	16.2	15.5	14.75	14	11.5	*
ETA4 300-350 D	75	100	142	345/225	300	300		27.5	26.6	25.7	24.8	23.1	21.2	20.6	20	19.3	18.5	17.6	16.7	13.9	11
ETA4 300-350 C	90	125	168	345/265	300	300		31	30	29.1	28.1	26.5	24.5	23.8	23.1	22.3	21.5	20.6	19.7	16.8	13.8
ETA4 300-350 B	110	150	205	345/305	300	300		33.5	32.8	32	31.1	29.5	27.5	26.8	26.2	25.5	24.8	24	23.1	20.2	17
ETA4 300-350 A	132	180	245	345/345	300	300															

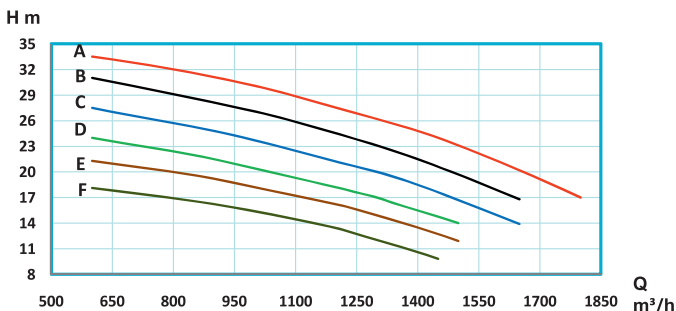
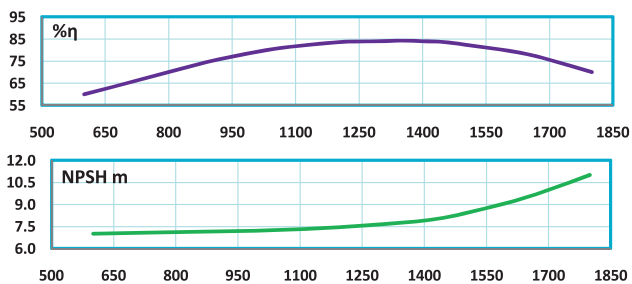

نیمب	قدرت		جریان A	قطر بروانه D (mm)	قطر فلاج نیمب (mm)		آبدهی (m ³ /h)	550	600	700	800	900	1,050	1,200	1,300	1,400	1,450	1,500	1,550	1,650	1,800
	KW	HP			رانس	مکش		68	67.5	66	64	61.5	57	50.7	46	*	*	*	*	*	*
ETA4 300-500 E	220	300	340	450	300	350	H (m)	74.3	74	72.9	71.5	69.5	65.5	60.5	55.9	50	*	*	*	*	*
ETA4 300-500 D	250	340	450	470	300	350		81.3	81	80.2	79.2	77.5	74	69.5	65.8	60.9	58	55	*	*	*
ETA4 300-500 C	300	410	534	490	300	350		88.3	88	87.3	86.4	85	82	78.5	75.2	71.2	69.3	67	64.5	*	*
ETA4 300-500 B	350	466	623	510	300	350		92	91.9	91.3	90.3	89	86.3	83	80	76.3	74.3	72	70	65	57
ETA4 300-500 A	372	506	665	520	300	350															

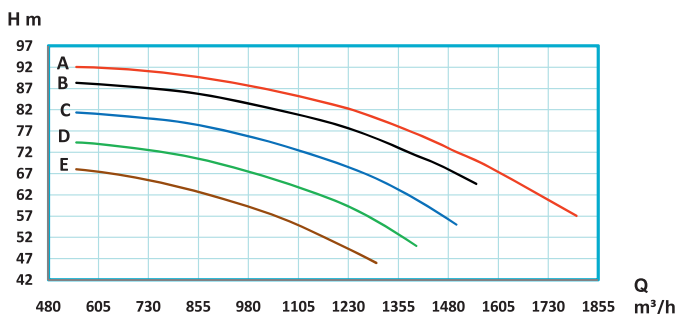
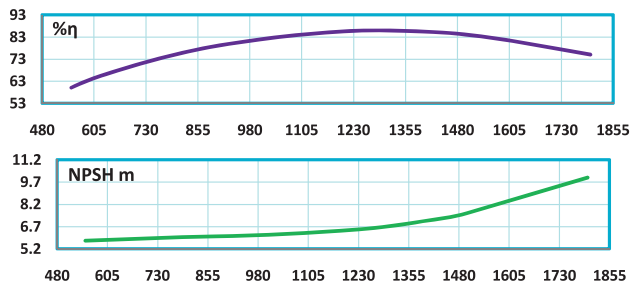

ETA 2900 r.p.m

تیپ پمپ	قدرت		حریان A	قطر پروانه D (mm)	قطر فلانج پمپ (mm)		اندهی (m ³ /h)	5	10	12	13	14	15	16	18	20	22	25	26	28	31
	KW	HP			رانش	مکش		H (m)													
ETA 32-160 E	2.2	3	5	130	32	50	H (m)	23	21.7	20.8	20.2	19.4	18.4	17.2	14.8	*	*	*	*	*	*
ETA 32-160 D	3	4	6	140	32	50		27	25.8	24.9	24.3	23.6	22.9	22	20	17.8	15	*	*	*	*
ETA 32-160 C	3	4	6	150	32	50		31	30.1	29.5	29	28.4	27.8	27.1	25.3	23.2	21	17	*	*	*
ETA 32-160 B	4	5.5	8	160	32	50		35.5	35	34.4	34	33.6	33.1	32.5	31	29.4	27.3	24.1	22.8	19.8	*
ETA 32-160 A	5.5	7.5	11	169	32	50		39.4	39	38.6	38.3	38	37.6	37.1	36.1	34.7	33.2	30.3	29.1	26.6	21.6

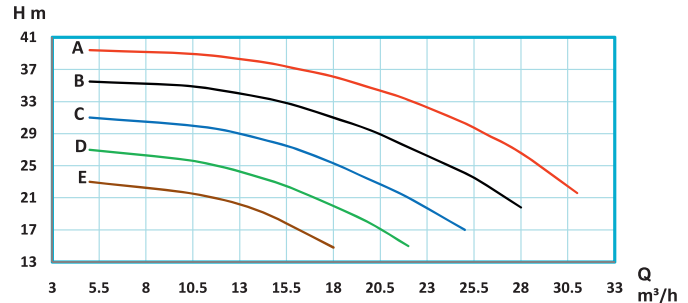
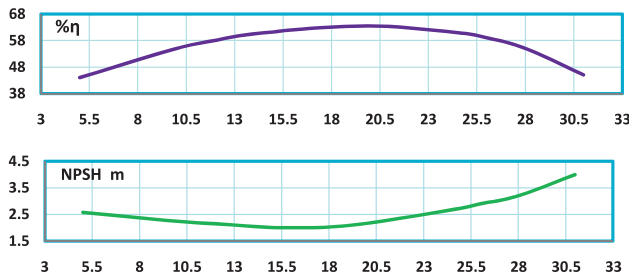

تیپ پمپ	قدرت		حریان A	قطر پروانه D (mm)	قطر فلانج پمپ (mm)		اندهی (m ³ /h)	2	4	5	6	7	8	9	10	11	12	13	14	15	16
	KW	HP			رانش	مکش		H (m)													
ETA 32-200 E	3	4	6	170	32	50	H (m)	39.6	39	38.6	38.2	37.7	37.2	36.5	35.2	*	*	*	*	*	*
ETA 32-200 D	4	5.5	8	180	32	50		45	44.5	44.1	43.7	43.2	42.7	42	40.9	39	36.5	*	*	*	*
ETA 32-200 C	4	5.5	8	190	32	50		50	49.5	49.2	48.9	48.5	47.9	47.1	46.1	44.8	43	41	38.5	*	*
ETA 32-200 B	5.5	7.5	11	200	32	50		55.7	55.2	55	54.6	54.3	53.8	53.3	52.5	51.4	49.9	48.1	46.1	43.5	*
ETA 32-200 A	7.5	10	15	209	32	50		60.3	60.2	60.1	60	59.5	59.1	58.5	57.8	57	56	54.5	52.8	50.7	47.8

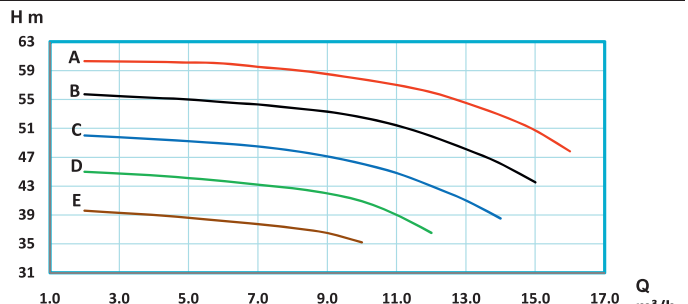
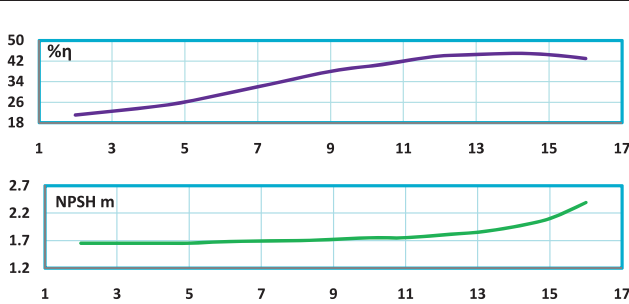

تیپ پمپ	قدرت		حریان A	قطر پروانه D (mm)	قطر فلانج پمپ (mm)		اندهی (m ³ /h)	6	8	9	10	11	12	13	14	15	16	18	19	20	22
	KW	HP			رانش	مکش		H (m)													
ETA 32-250 F	7.5	10	15	210	32	50	H (m)	57.8	57	56.2	55.2	54	52	49.5	46	*	*	*	*	*	*
ETA 32-250 E	11	15	22.5	220	32	50		63.9	63	62.3	61.3	60.3	59	57	54.5	51	47	*	*	*	*
ETA 32-250 D	11	15	22.5	230	32	50		70	69.3	69	68.1	67	66	64.5	62.6	60	56.9	*	*	*	*
ETA 32-250 C	11	15	22.5	240	32	50		76	75.2	74.7	74.2	73.5	73	72	70.9	69.2	66.8	60	*	*	*
ETA 32-250 B	15	20	30	250	32	50		83	82.3	81.9	81.3	80.9	80.1	79.4	78.3	77	75.1	69.9	65.8	60	*
ETA 32-250 A	15	20	30	259	32	50	89	88.5	88.1	87.5	87	86.4	85.9	85	84	82.7	79	75.9	71.4	58.9	

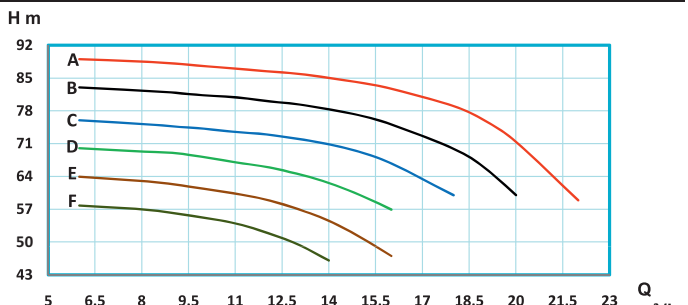
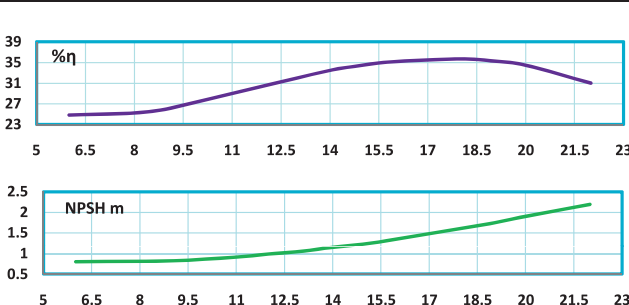

ETA 2900 r.p.m

تیب پمپ	قدرت		جریان A	قطر پروانه D (mm)	قطر فلنج پمپ (mm)		آبدهی (m ³ /h)	10	13	15	18	20	23	25	28	30	33	35	38	40	43	
	KW	HP			رانس	مکش																
ETA 40-125 G	1.5	2	3	110	40	50	H (m)	14.5	14	13.5	12.9	12.2	11.3	10.2	8.8	7	*	*	*	*	*	
ETA 40-125 F	1.5	2	3	115	40	50		16.5	16	15.4	14.8	14.1	13.1	12	10.7	9	7	*	*	*	*	*
ETA 40-125 E	2.2	3	5	120	40	50		18	17.6	17.2	16.7	16	15.2	14.2	13	11.3	9.3	7.1	*	*	*	*
ETA 40-125 D	2.2	3	5	125	40	50		20.2	19.7	19.3	18.7	18	17.1	16.1	15	13.6	11.9	10	8	*	*	*
ETA 40-125 C	3	4	6	130	40	50		21.9	21.5	21	20.4	19.7	18.9	18	17	15.6	14	12	10	*	*	*
ETA 40-125 B	3	4	6	135	40	50		24	23.5	23	22.4	21.7	20.9	20	19	17.6	16.1	14.5	12.7	10.7	*	*
ETA 40-125 A	3	4	6	139	40	50		25.5	25	24.5	23.9	23.2	22.4	21.5	20.5	19.3	18	16.5	14.9	13	10.5	*

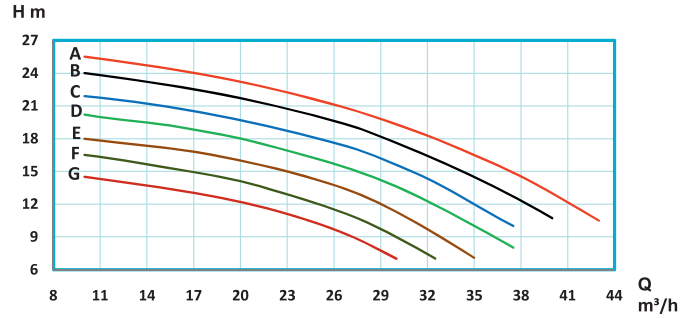
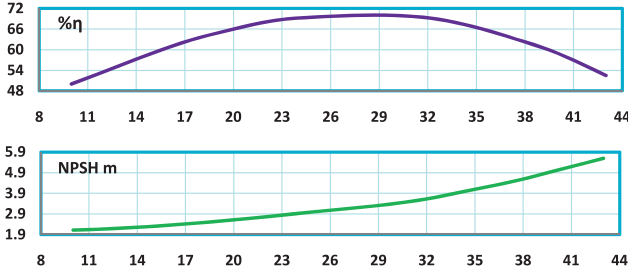

تیب پمپ	قدرت		جریان A	قطر پروانه D (mm)	قطر فلنج پمپ (mm)		آبدهی (m ³ /h)	10	13	15	18	20	23	25	28	30	33	35	38	40	42	
	KW	HP			رانس	مکش																
ETA 40-160 E	2.2	3	5	130	40	65	H (m)	23	22.5	21.6	20.2	18.3	16	*	*	*	*	*	*	*	*	*
ETA 40-160 D	3	4	6	140	40	65		27	26.5	25.9	25	23.6	21.7	19	16	*	*	*	*	*	*	*
ETA 40-160 C	4	5.5	8	150	40	65		31	30.5	30	29.3	28.5	27.3	25.4	23	20.5	17.9	*	*	*	*	*
ETA 40-160 B	5.5	7.5	11	160	40	65		35.4	35	34.5	34.1	33.5	32.8	31.8	30.2	28	25.1	22	19	*	*	*
ETA 40-160 A	5.5	7.5	11	169	40	65		39.7	39.5	39	38.5	37.9	37.3	36.6	35.6	34	32	29.5	27	24	21.5	*

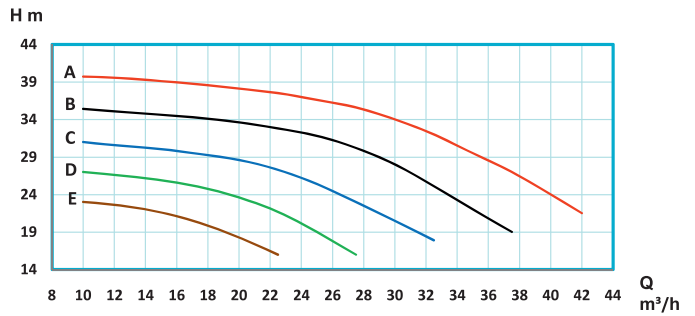
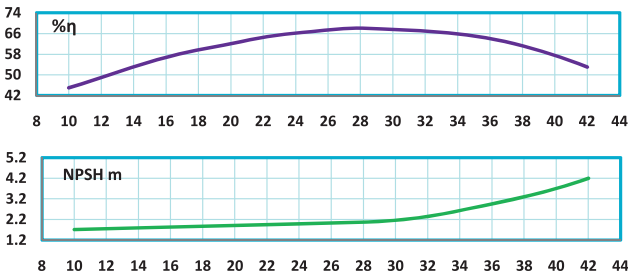

تیب پمپ	قدرت		جریان A	قطر پروانه D (mm)	قطر فلنج پمپ (mm)		آبدهی (m ³ /h)	5	10	13	15	18	20	22	23	25	28	30	33	35	39	
	KW	HP			رانس	مکش																
ETA 40-200 E	4	5.5	8	170	40	65	H (m)	39	38.4	37.6	36.3	34.5	32	30	28.5	24	*	*	*	*	*	
ETA 40-200 D	5.5	7.5	11	180	40	65		43.9	43	42.2	41.3	39.9	37.5	35.8	34.4	31	27	*	*	*	*	*
ETA 40-200 C	7.5	10	15	190	40	65		49	48.1	47.5	46.8	45.8	44.3	43	41.8	39	35.6	31.8	27.9	*	*	*
ETA 40-200 B	11	15	22.5	200	40	65		54.5	54	53.5	52.7	51.7	50.2	49.2	48.4	46.3	43.7	40	36	31	*	*
ETA 40-200 A	11	15	22.5	209	40	65		59.5	59	58.7	58.2	57.6	56.5	55.7	55	53	50.9	48.1	44.9	40.9	33	*

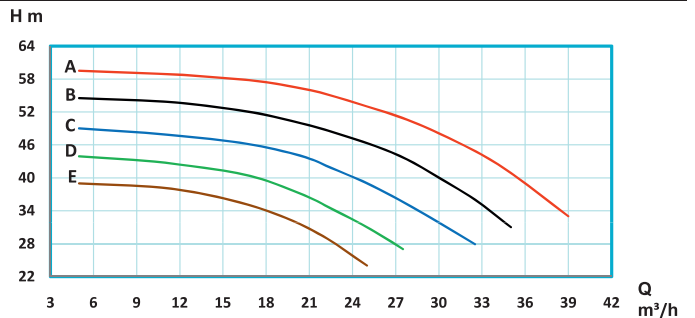
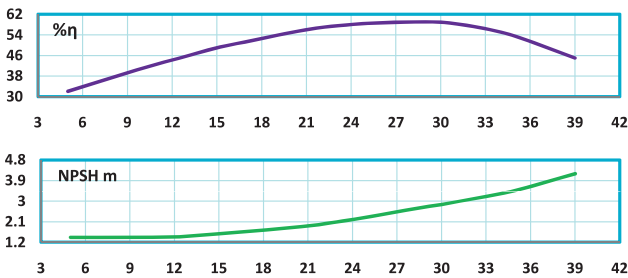

ETA 2900 r.p.m

تیپ پمپ	قدرت		حریان A	قطر پروانه D (mm)	قطر فلانچ پمپ (mm)		آبدهی (m ³ /h)	10	15	20	23	25	30	35	38	40	43	45	50	55	56		
	KW	HP			رانس	مکش		10	15	20	23	25	30	35	38	40	43	45	50	55	56		
ETA 40-250 F	11	15	22.5	210	40	65	H (m)	58	57	55.6	54.9	54.2	52.5	49	46.7	44	40.2	*	*	*	*		
ETA 40-250 E	15	20	30	220	40	65		64.8	64	63	62.5	62	60	56.7	54.5	51.9	48.9	46	*	*	*	*	
ETA 40-250 D	15	20	30	230	40	65		71	70.5	69.5	69	68.5	67	64.1	61.9	59.4	56.7	53.5	47.5	*	*	*	*
ETA 40-250 C	18.5	25	36	240	40	65		79.9	79	78	77.5	77	76	73	71	68.6	65.7	62.5	56	*	*	*	*
ETA 40-250 B	22	30	42.5	250	40	65		87	86.5	86	85.5	85	83.9	81.8	80.1	78	75.6	73.1	67.6	60	58.3		
ETA 40-250 A	22	30	42.5	259	40	65		94	93.5	93	92.5	92	90.9	89	87.9	86.5	85	83	78.6	71.9	70.3		

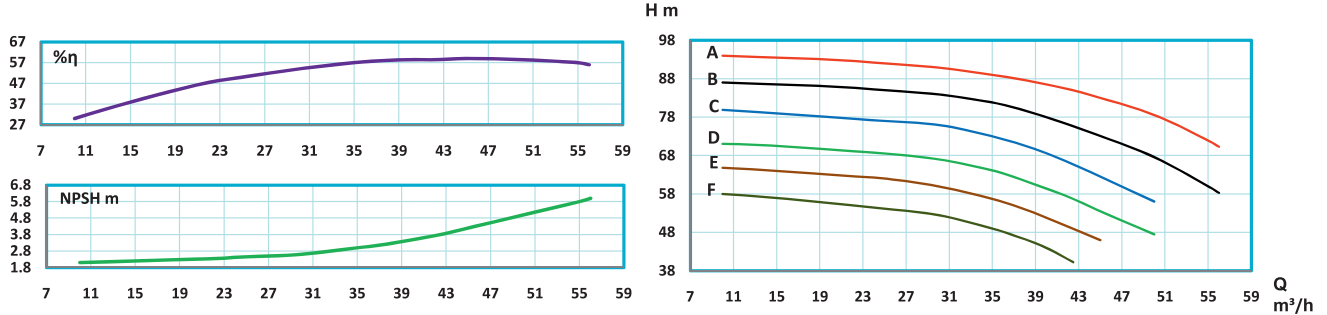

تیپ پمپ	قدرت		حریان A	قطر پروانه D (mm)	قطر فلانچ پمپ (mm)		آبدهی (m ³ /h)	10	20	25	30	35	40	45	47.5	50	55	60	65	70	76	
	KW	HP			رانس	مکش		10	20	25	30	35	40	45	47.5	50	55	60	65	70	76	
ETA 50-160 E	4	5.5	8	130	50	65	H (m)	21.7	21.2	20.9	20.3	19.5	18.4	17.2	*	*	*	*	*	*	*	*
ETA 50-160 D	5.5	7.5	11	140	50	65		24.9	24.7	24.5	24	23.4	22.5	21.4	20.7	20.1	18.7	*	*	*	*	*
ETA 50-160 C	7.5	10	15	150	50	65		28.5	28.4	28.2	28	27.7	27.2	26.4	25.9	25.3	23.9	21.9	*	*	*	*
ETA 50-160 B	7.5	10	15	160	50	65		32.5	32.3	32.2	32	31.7	31.3	30.7	30.3	29.9	29	27.7	26.2	24.3	*	*
ETA 50-160 A	11	15	22.5	169	50	65		36.6	36.4	36.2	36	35.7	35.3	34.8	34.5	34.2	33.5	32.6	31.5	30	28	

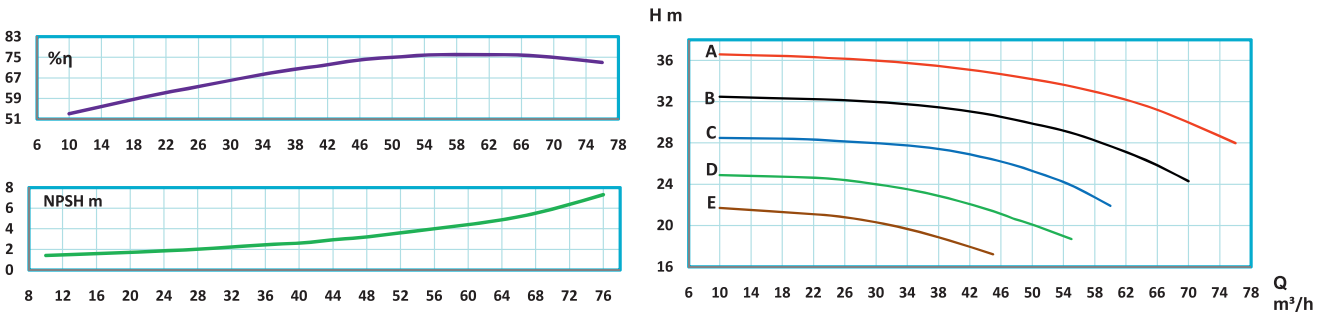

تیپ پمپ	قدرت		حریان A	قطر پروانه D (mm)	قطر فلانچ پمپ (mm)		آبدهی (m ³ /h)	20	30	40	45	47.5	50	60	65	70	72.5	75	80	85	91	
	KW	HP			رانس	مکش		20	30	40	45	47.5	50	60	65	70	72.5	75	80	85	91	
ETA 50-200 E	7.5	10	15	170	50	65	H (m)	37.3	36.5	34.5	33	32.1	30.9	25	*	*	*	*	*	*	*	*
ETA 50-200 D	11	15	22.5	180	50	65		42.7	41.5	40	38.4	37.6	36.7	32.5	30	*	*	*	*	*	*	*
ETA 50-200 C	11	15	22.5	190	50	65		47.5	46.6	45.5	44.3	43.6	42.8	39.5	37.5	35.1	33.6	31.8	*	*	*	*
ETA 50-200 B	15	20	30	200	50	65		52.6	52	51.1	50.2	49.6	49	46.3	44.7	42.7	41.4	40	37.1	*	*	*
ETA 50-200 A	18.5	25	36	209	50	65		57.7	57	56	55.4	55.1	54.7	52.5	51.1	49.5	48.5	47.4	45	42.5	38.5	

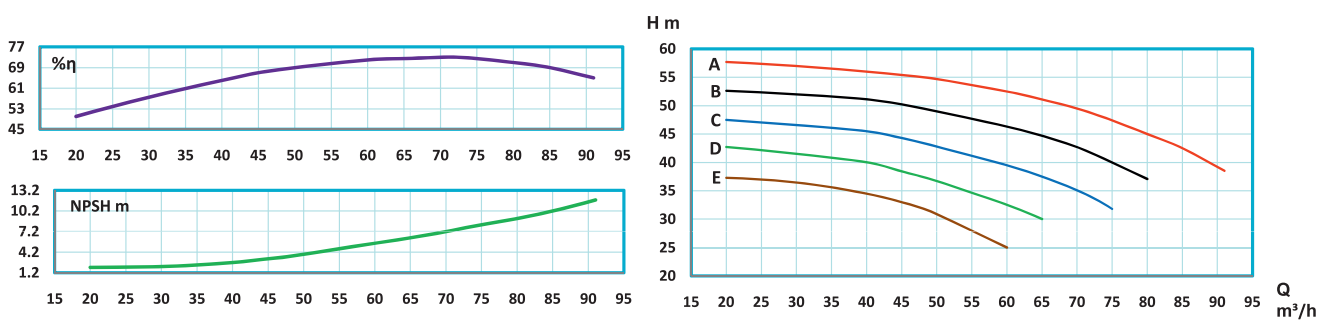

ETA 2900 r.p.m

تیپ پمپ	قدرت		حریان A	قطر پروانه D (mm)	قطر فلایج پمپ (mm)		آبدهی (m ³ /h)	20	25	30	40	45	48	50	60	65	70	73	75	80	81	
	KW	HP			رانس	مکش		H (m)														
ETA 50-250 E	15	20	30	220	50	65	H (m)	64.4	63.7	62.3	58.8	56.5	55.4	54	47.7	43.8	*	*	*	*	*	
ETA 50-250 D	18.5	25	36	230	50	65		70.5	70	68.9	66	64	62.7	61.5	55	50.5	46	*	*	*	*	*
ETA 50-250 C	18.5	25	36	240	50	65		76.8	76.1	75.1	72.8	70.9	69.9	68.7	62.4	58.7	54.3	52	49.8	*	*	
ETA 50-250 B	22	30	42.5	250	50	65		84	83.7	83	80.9	79	77.7	76.3	70.1	66.7	62.4	60.1	57.9	53	52	
ETA 50-250 A	30	41	57	259	50	65		91.2	90.9	90.3	88.2	86.5	85.5	84.3	78	74	70.1	68	66	61	60	

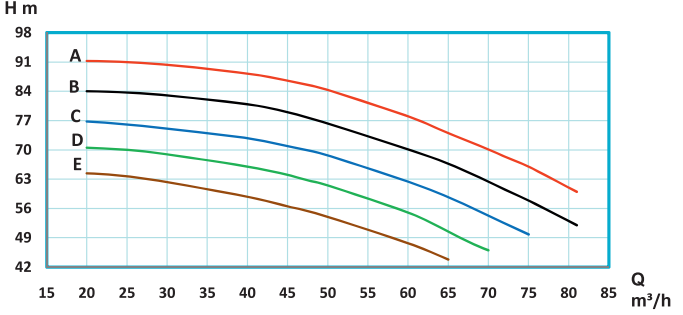
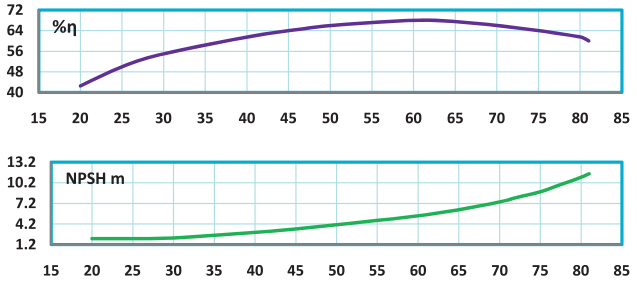

تیپ پمپ	قدرت		حریان A	قطر پروانه D (mm)	قطر فلایج پمپ (mm)		آبدهی (m ³ /h)	40	60	70	75	80	90	100	110	115	120	130	140	160	165
	KW	HP			رانس	مکش		H (m)													
ETA 65-125 D	4	5.5	8	110	65	80	H (m)	13.4	12.2	11.3	10.7	10.1	8.6	7.1	5.3	4.5	*	*	*	*	*
ETA 65-125 C	5.5	7.5	11	120	65	80		17	15.7	14.8	14.3	13.6	12.2	10.6	8.9	8	7	5	*	*	*
ETA 65-125 B	7.5	10	15	130	65	80		20.5	19.5	18.9	18.5	18	17	15.5	13.8	12.9	12	9.8	7.5	*	*
ETA 65-125 A	11	15	22.5	139	65	80		23.8	23.2	22.6	22.3	22	21.3	20.3	19.1	18.4	17.7	16.2	14.2	9.6	8.1

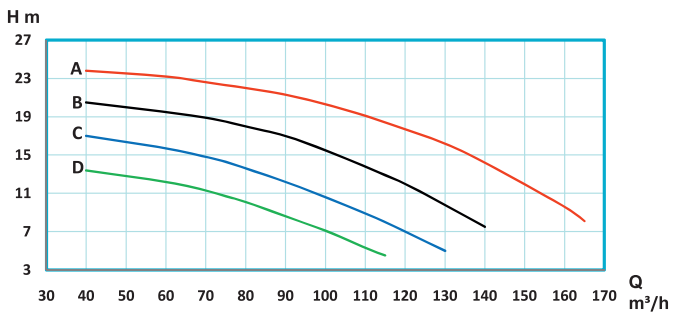
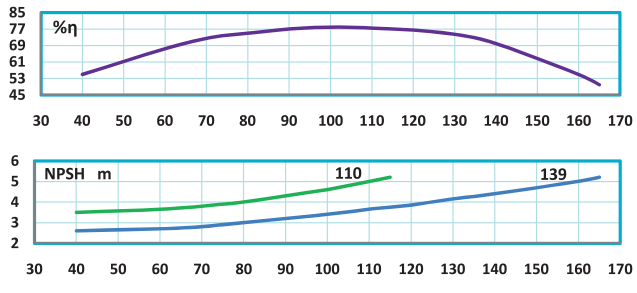

تیپ پمپ	قدرت		حریان A	قطر پروانه D (mm)	قطر فلایج پمپ (mm)		آبدهی (m ³ /h)	40	50	60	70	80	90	100	110	115	120	130	140	150	160
	KW	HP			رانس	مکش		H (m)													
ETA 65-160 E	5.5	7.5	11	130	65	80	H (m)	20.5	19.8	19	17.6	15.9	14.1	12	9.5	*	*	*	*	*	*
ETA 65-160 D	7.5	10	15	140	65	80		24.8	24.2	23.5	22.3	21	19.5	17.5	15.2	14	12.9	*	*	*	*
ETA 65-160 C	11	15	22.5	150	65	80		29	28.2	27.5	26.4	25	23.4	21.5	19.5	18.3	17.2	14.8	*	*	*
ETA 65-160 B	15	20	30	160	65	80		34.2	33.6	33	32.1	31.1	29.9	28.1	26.1	25.1	23.8	21	18	*	*
ETA 65-160 A	15	20	30	169	65	80		38.9	38.5	37.9	37.1	36.1	34.9	33.5	31.9	31	30	27.5	25	22	19

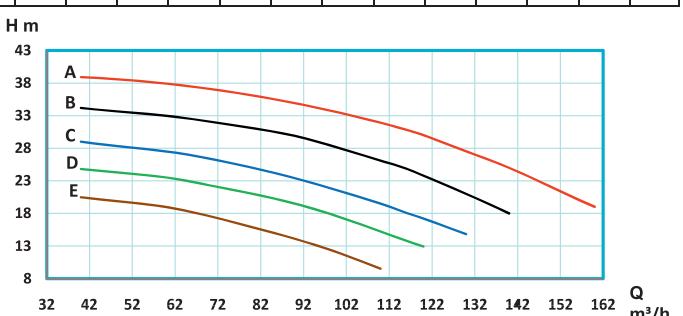
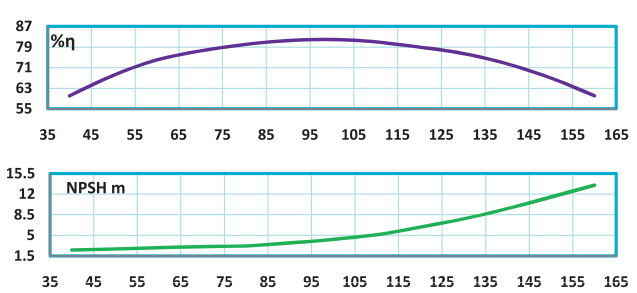

ETA 2900 r.p.m

نیم پمپ	قدرت		حریان A	قطر پروانه D (mm)	قطر فلایج پمپ (mm)		آبدهی (m ³ /h)	40	60	70	75	80	90	100	110	115	120	130	140	150	160
	KW	HP			رانس	مکش		H (m)													
ETA 65-200 E	15	20	30	170	65	80	H (m)	37.8	36.3	35	34	33	30.7	28	25.2	23.7	22	*	*	*	*
ETA 65-200 D	15	20	30	180	65	80		42.5	41.3	39.9	38.9	37.8	35.5	32.9	29.9	28.5	27	24	*	*	*
ETA 65-200 C	22	30	42.5	190	65	80		48	47	46	45.2	44.4	42.4	40.3	37.8	36.4	34.9	31.7	27.8	*	*
ETA 65-200 B	22	30	42.5	200	65	80		53.5	52.5	51.5	51	50.2	48.5	46.2	43.3	41.8	40.2	37	33.5	30	*
ETA 65-200 A	30	41	57	209	65	80		59	58.3	57.8	57.2	56.5	55	53.2	51	49.9	48.6	46.1	42.9	39.5	36

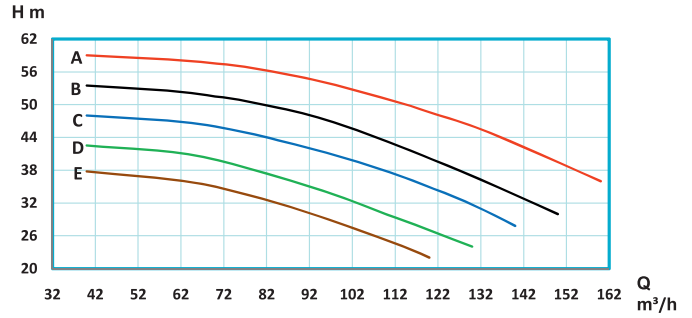
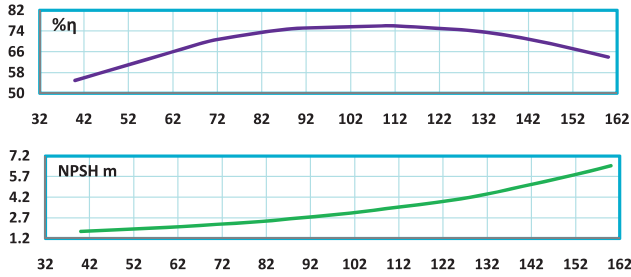

نیم پمپ	قدرت		حریان A	قطر پروانه D (mm)	قطر فلایج پمپ (mm)		آبدهی (m ³ /h)	40	60	70	75	80	90	100	110	120	130	140	150	160	170
	KW	HP			رانس	مکش		H (m)													
ETA 65-250 F	22	30	42.5	210	65	80	H (m)	60	58	57	56	55	52.7	50	46	41.5	36	30	*	*	*
ETA 65-250 E	30	41	57	220	65	80		66	65	64	63.2	62.2	60	57.2	54	49.7	44.5	38	*	*	*
ETA 65-250 D	37	50	69	230	65	80		72	70.8	69.6	68.8	67.9	66	63.7	60.9	57	52.3	46.8	40	*	*
ETA 65-250 C	45	60	83	240	65	80		78	77	75.9	75.2	74.4	72.5	70.5	67.9	64.3	60.1	55	49	41.3	*
ETA 65-250 B	45	60	83	250	65	80		86	85	84	83.5	83	81.6	79.7	77	73.4	69.2	64.9	59.9	53.9	46
ETA 65-250 A	55	75	104	259	65	80	93	92	91.2	90.6	90	88.5	86.6	84	80.6	76.8	72.9	68	62.8	56.1	

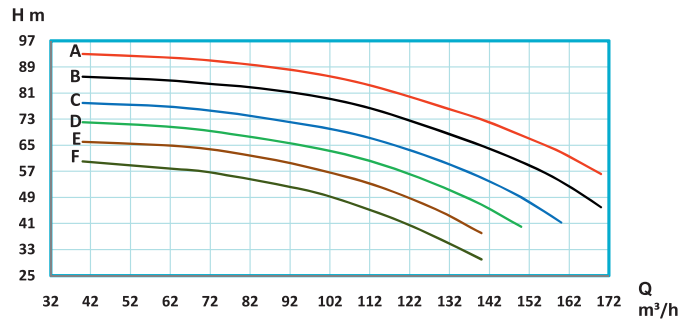
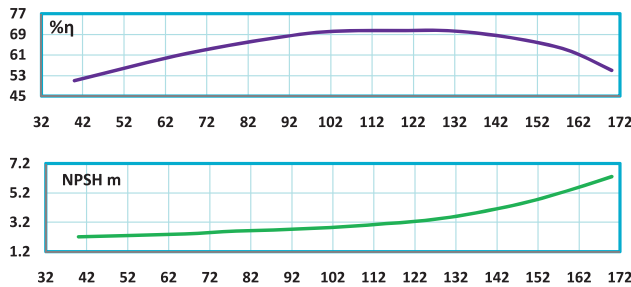

نیم پمپ	قدرت		حریان A	قطر پروانه D (mm)	قطر فلایج پمپ (mm)		آبدهی (m ³ /h)	50	80	100	120	135	150	160	170	180	200	220	240	245	250
	KW	HP			رانس	مکش		H (m)													
ETA 80-160 E	7.5	10	15	130	80	100	H (m)	18.9	18	17.1	15.9	14.7	13.1	12	10.7	9.5	*	*	*	*	*
ETA 80-160 D	11	15	22.5	140	80	100		23.3	22.5	21.9	20.5	19.3	18	17	16	14.8	12.1	9	*	*	*
ETA 80-160 C	15	20	30	150	80	100		27.7	27	26.2	25.1	24.1	22.9	22	21	19.9	17.2	14	*	*	*
ETA 80-160 B	18.5	25	36	160	80	100		32.3	32	31.2	30	29	28	27.1	26.2	25.2	23	20	15.8	14.6	13.5
ETA 80-160 A	22	30	42.5	169	80	100		36.3	36	35.5	34.7	34	33.1	32.4	31.7	30.8	28.5	25.6	21.6	20.5	19.5

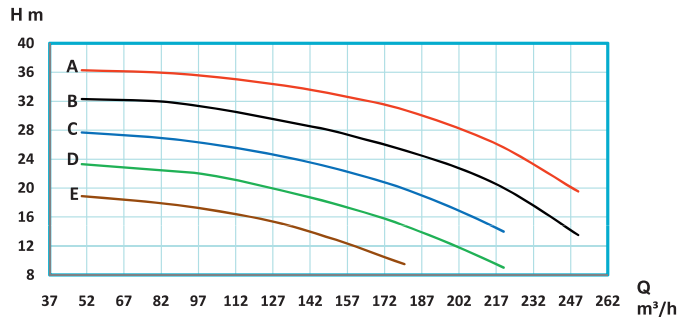
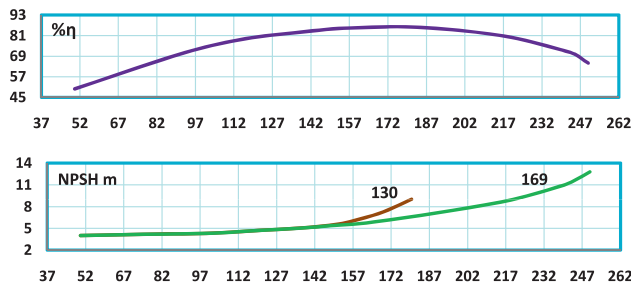

ETA 2900 r.p.m

تیپ پمپ	قدرت		حریان	قطر پروانه		قطر فلنج پمپ (mm)		آبدهی (m ³ /h)	50	80	100	110	120	135	150	160	180	200	220	240	245	250
	KW	HP		A	D (mm)	رانس	مکش		H (m)													
ETA 80-200 E	18.5	25	36	170	80	100	H (m)	35.7	34.2	32.8	31.7	30.3	28	25	23	18.2	*	*	*	*	*	
ETA 80-200 D	22	30	42.5	180	80	100		41.5	40	38.6	37.5	36.3	34.2	31.8	29.7	24.8	19.8	*	*	*	*	*
ETA 80-200 C	30	41	57	190	80	100		46.9	45.6	44.5	43.8	42.7	41	38.5	36.5	31.9	27	22	*	*	*	*
ETA 80-200 B	30	41	57	200	80	100		52.5	51	49.8	49.1	48.1	46.5	44.6	43	39.1	35	29.9	24	22	*	*
ETA 80-200 A	37	50	69	209	80	100		58	56.8	55.8	55.1	54.1	52.6	50.8	49.4	46	42.4	37.7	31.5	29.9	28.1	*

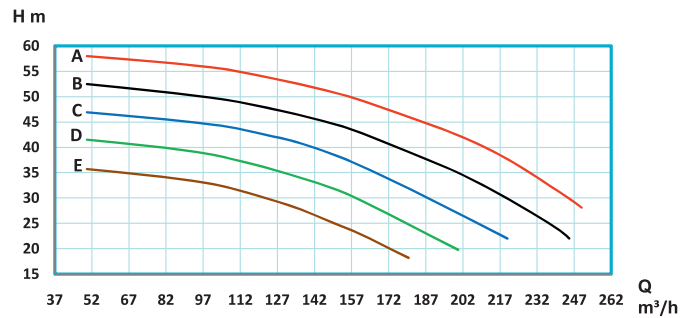
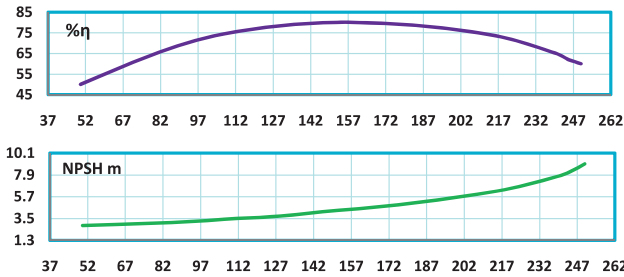

تیپ پمپ	قدرت		حریان	قطر پروانه		قطر فلنج پمپ (mm)		آبدهی (m ³ /h)	50	80	100	110	120	135	150	160	180	200	220	240	245	250
	KW	HP		A	D (mm)	رانس	مکش		H (m)													
ETA 80-250 F	30	41	57	210	80	100	H (m)	57	56	54.5	53.7	52.4	50.5	48	46	41	33	*	*	*	*	
ETA 80-250 E	37	50	69	220	80	100		64.2	63.4	62	61	60	58	55.7	54	49.3	43.5	36	*	*	*	*
ETA 80-250 D	45	60	83	230	80	100		71	70	68.5	67.7	66.8	65	63	61.2	57.4	52	46	39	*	*	*
ETA 80-250 C	55	75	104	240	80	100		78	77	76.1	75.5	75	73.6	71.8	70.2	66.4	61.9	56	79	47	45	*
ETA 80-250 B	75	100	140	250	80	100		85	84	83.1	82.5	82	80.8	79.1	77.9	74.8	71.2	66.5	60	58	56	*
ETA 80-250 A	75	100	140	259	80	100		92	91	90	89.5	88.8	87.5	86	85	82.3	79.3	75.4	69.9	68.1	66.3	*

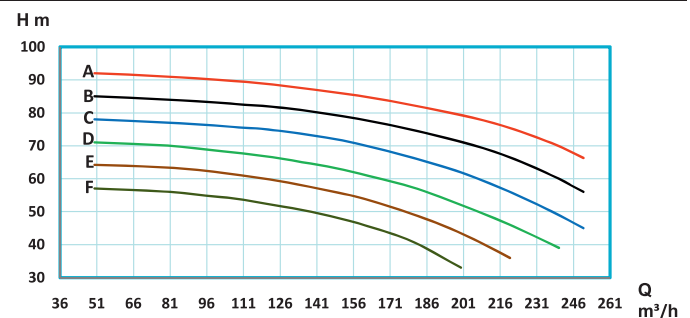
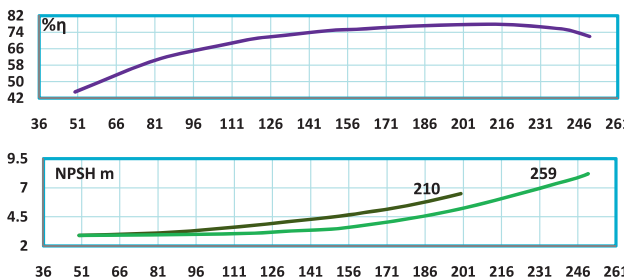

تیپ پمپ	قدرت		حریان	قطر پروانه		قطر فلنج پمپ (mm)		آبدهی (m ³ /h)	100	125	150	175	200	225	250	260	275	300	325	340	350	380
	KW	HP		A	D (mm)	رانس	مکش		H (m)													
ETA 100-160 E	15	20	30	150/110	100	125	H (m)	18.7	18	17.1	16.1	15.1	14	12.9	12.4	11.6	*	*	*	*	*	
ETA 100-160 D	18.5	25	36	160/120	100	125		21.5	20.9	20.1	19.3	18.4	17.5	16.3	15.8	14.9	13	*	*	*	*	*
ETA 100-160 C	22	30	42.5	169/130	100	125		25	24.5	23.9	23	22.1	21.2	20	19.5	18.6	16.8	15	14	*	*	*
ETA 100-160 B	30	41	57	169/150	100	125		29	28.5	27.8	27.1	26.3	25.3	24	23.5	22.5	20.7	18.8	17.5	16.5	*	*
ETA 100-160 A	30	41	57	169	100	125		32.5	32	31.5	30.8	30	29	27.9	27.4	26.6	25	23.2	22.1	21.3	18.9	*

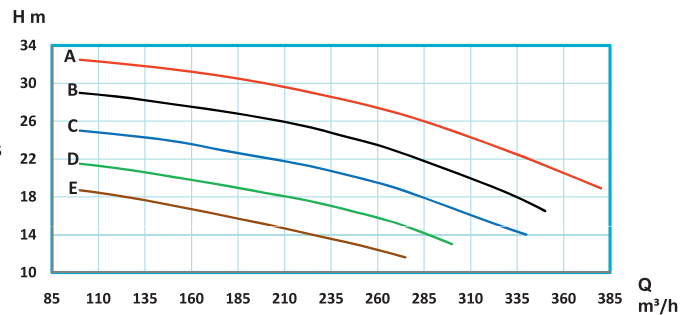
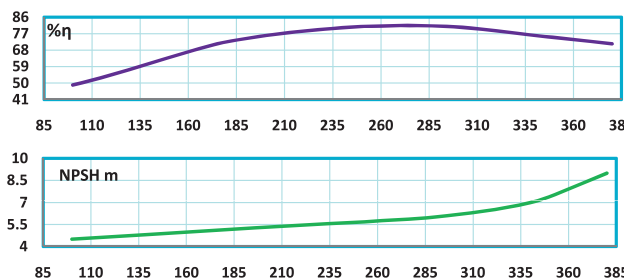

ETA 2900 r.p.m

تیپ پمپ	قدرت		جریان A	قطر پروانه D (mm)	قطر فلانچ پمپ (mm)		انرژی (m ³ /h)	50	100	125	150	175	200	225	250	270	275	300	325	350	380
	KW	HP			رانس	مکش		50	100	125	150	175	200	225	250	270	275	300	325	350	380
ETA 100-200 E	30	41	57	170	100	125	H (m)	37	36	35	33.9	32.4	30.2	27.5	24	21	20	*	*	*	*
ETA 100-200 D	37	50	69	180	100	125		42.5	42	41.2	40.2	38.7	36.5	33.7	30.9	27.9	27	22.6	*	*	*
ETA 100-200 C	45	60	83	190	100	125		47.1	46.6	46.1	45.3	44.1	42.3	40	37.4	34.9	34.2	30	25	*	*
ETA 100-200 B	55	75	104	200	100	125		53.5	52.9	52.3	51.5	50.6	49	47	44.8	42.8	42.2	38.6	34.5	29.1	*
ETA 100-200 A	55	75	104	209	100	125		59.5	59	58.7	58.2	57.4	56.2	54.8	52.8	50.9	50.3	47	42.8	37.6	30.9

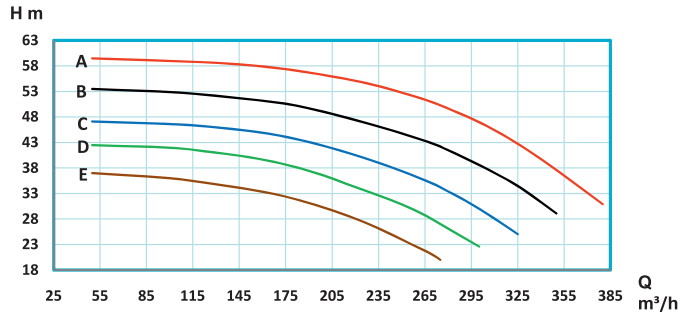
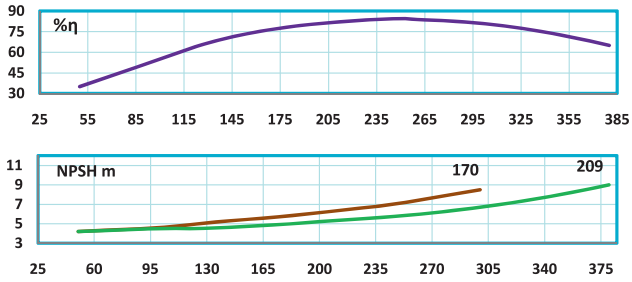

تیپ پمپ	قدرت		جریان A	قطر پروانه D (mm)	قطر فلانچ پمپ (mm)		انرژی (m ³ /h)	50	100	125	150	175	200	225	250	260	275	300	325	350	390
	KW	HP			رانس	مکش		50	100	125	150	175	200	225	250	260	275	300	325	350	390
ETA 100-250 E	45	60	83	220	100	125	H (m)	64	63	61.8	59.5	56	51.5	45.3	38.3	35.3	30	*	*	*	*
ETA 100-250 D	55	75	104	230	100	125		70.8	69	68	66	63	59.5	54.3	48.3	45.5	41	33.1	*	*	*
ETA 100-250 C	75	100	140	240	100	125		77	75.1	74	72.9	70.3	67	62.7	57.8	55.6	51.7	45	37	*	*
ETA 100-250 B	75	100	140	250	100	125		84	82.1	81	79.8	77.9	75.6	72	67	65	61.3	55.1	47.6	40	*
ETA 100-250 A	90	122	166	259	100	125		90	89	88	86.9	85.1	82.9	80	76.3	74.5	71.9	66.8	60	53	40

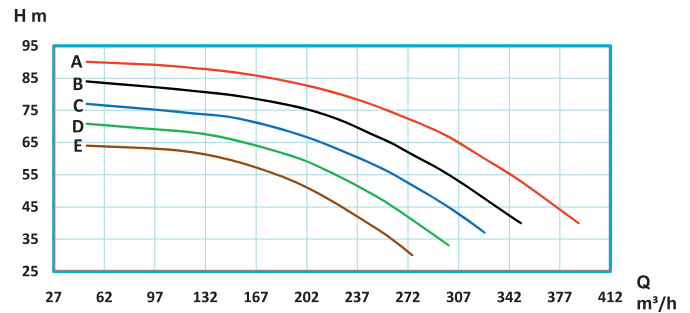
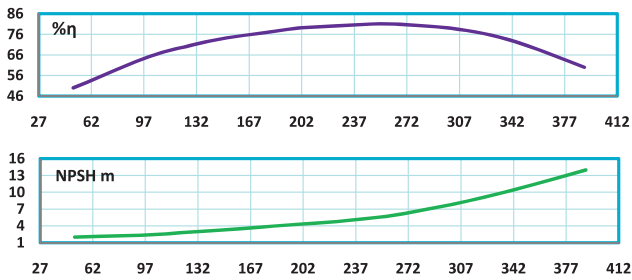

تیپ پمپ	قدرت		جریان A	قطر پروانه D (mm)	قطر فلانچ پمپ (mm)		انرژی (m ³ /h)	100	150	175	200	225	250	275	300	325	350	400	425	450	490
	KW	HP			رانس	مکش		100	150	175	200	225	250	275	300	325	350	400	425	450	490
ETA 125-200 E	37	50	69	170	125	150	H (m)	36.5	36	35.5	34.7	33.5	31.8	29.6	27.2	24	*	*	*	*	*
ETA 125-200 D	45	60	83	180	125	150		41	40.5	40	39.5	38.8	37.8	36	33.5	31	28.5	*	*	*	*
ETA 125-200 C	55	75	104	190	125	150		45.6	45.1	45	44.6	44	43.2	42	40	37.5	35	30	*	*	*
ETA 125-200 B	75	100	140	200	125	150		50.4	50.1	50	49.8	49.4	48.8	48	46.5	44.6	42.6	38.3	35.7	32.45	*
ETA 125-200 A	75	100	140	209	125	150		55.3	55	54.7	54.5	54	53.5	53	52.1	50.8	49	45.3	42.8	40.3	36

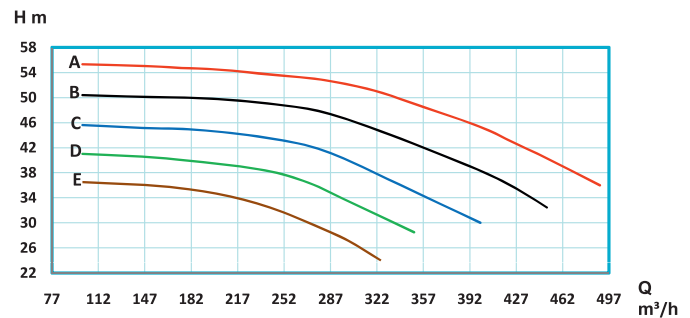
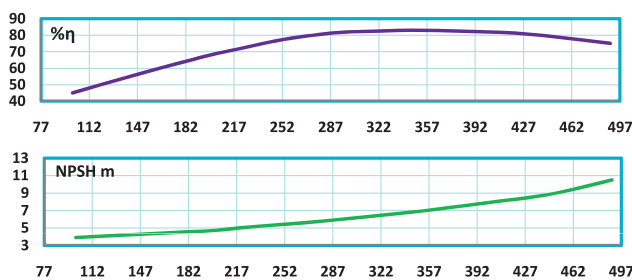

32-40-50-65

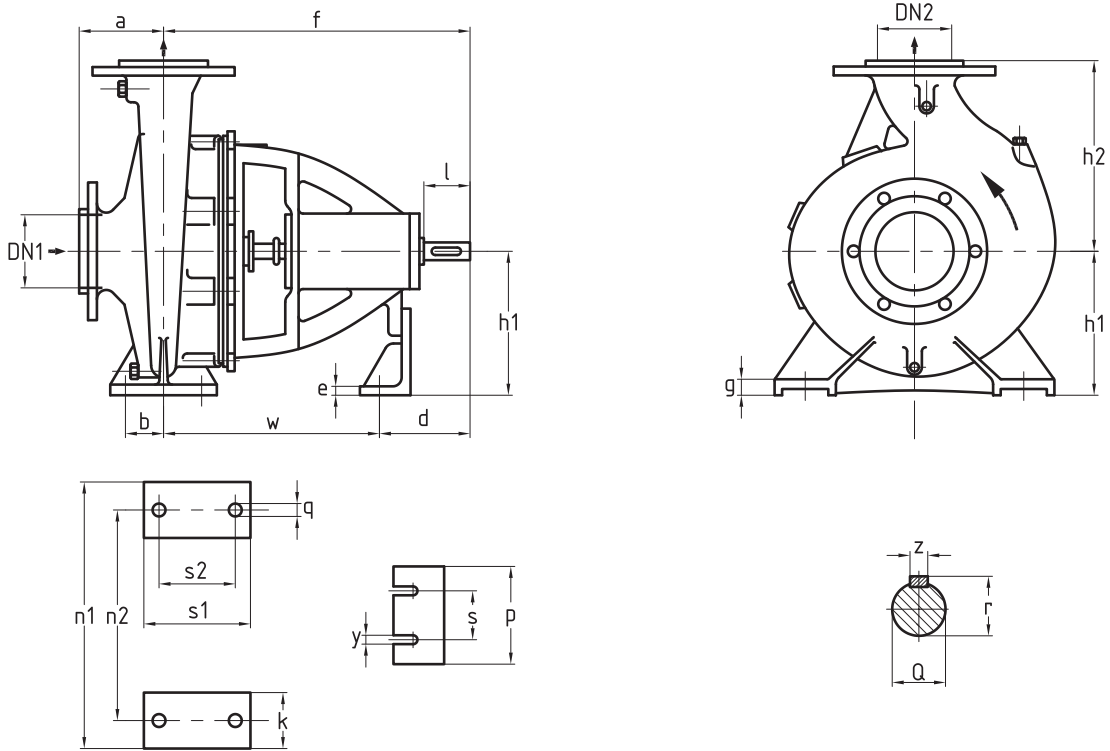

TYPE	mm																									
	DN1	DN2	a	f	h1	h2	l	w	b	d	e	g	n1	n2	q	s1	s2	k	p	s	y	Q	z	r		
ETA 32-160	50	32	80	360	132	160	50	260	35	100	8	15	240	190	14	100	70	50	160	110	14	24	8	26.9		
ETA 32-200																										
ETA 32-250	50	32	100	360	180	225	50	265	47.5	95	8	17	320	250	14	125	95	65	160	110	14	24	8	26.9		
ETA 40-125	65	40	80	360	112	140	50	260	35	100	8	15	210	160	14	100	70	50	160	110	14	24	8	26.9		
ETA 40-160					132	160							240	190												
ETA 40-200	65	40	100	360	160	180	50	265	35	95	8	15	265	212	14	100	70	50	160	110	14	24	8	26.9		
ETA 40-250					180	225			47.5				17	320											250	125
ETA 40-315	65	40	125	470	225	250	80	340	47.5	130	8	17	345	280	14	125	95	65	160	110	14	32	10	35.3		
ETA 50-160	65	50	100	360	160	180	50	260	35	100	8	15	265	212	14	100	70	50	160	110	14	24	8	26.9		
ETA 50-200					200	200																			95	
ETA 50-250					180	225																			47.5	17
ETA 50-315	65	50	125	470	225	280	80	340	47.5	130	8	17	345	280	14	125	95	65	160	110	14	32	10	35.3		
ETA 65-125	80	65	100	360	160	180	50	260	47.5	95	8	17	280	212	14	125	95	65	160	110	14	24	8	26.9		
ETA 65-160					200	200																			95	
ETA 65-200					180	225																			320	250
ETA 65-250					470	200																			250	80
ETA 65-315	80	65	125	470	225	280	80	340	60	130	8	18	400	315	18	160	120	80	160	110	14	32	10	35.3		

80-100
125-200 & 125-250
150-200 & 150-250 & 150-315 & 150-400

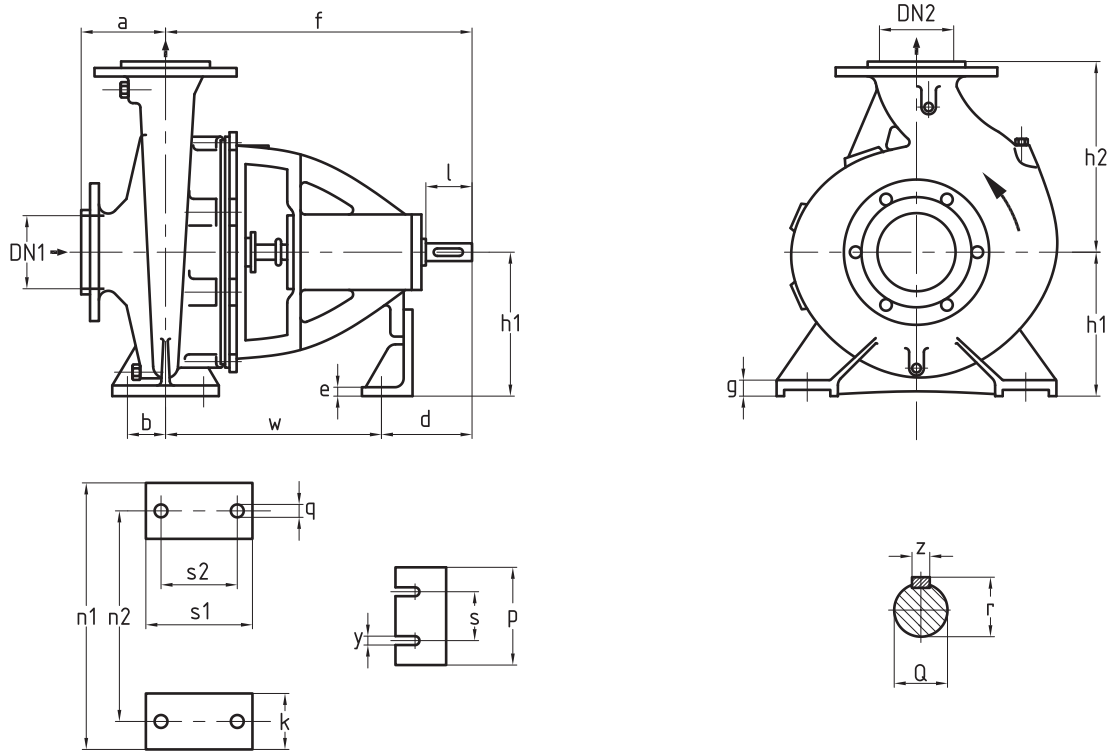

TYPE	mm																							
	DN1	DN2	a	f	h1	h2	l	w	b	d	e	g	n1	n2	q	s1	s2	k	p	s	y	Q	z	r
ETA 80-160				360	180	225	50	265	47.5	95		17	320	250	14	125	95	65				24	8	26.9
ETA 80-200						250					8		345	280										
ETA 80-250	100	80	125	470	200	280	80	340	80	130			400	315					160	110	14	32	10	35.3
ETA 80-315					250	315						18			18	160	120	80						
ETA 80-400				530	280	355	110	370	60	160	12		435	355								42	12	45.1
ETA 100-160	125	100	125	470	200	280	80	340	60	130	8	18	360	280	18	160	120	80	160	110	14	32	10	35.3
ETA 100-200																								
ETA 100-250				470	225	280	80	340	60	130	8	18	400	315	18	160	120	80				32	10	35.3
ETA 100-315	125	100	140		250	315													160	110	14			
ETA 100-400				530	280	355	110	370	75	160	12	20	500	400	23	200	150	100				42	12	45.1
ETA 125-200						315			80		12													
ETA 125-250	150	125	140	470	250		80	340	60	130	17	18	400	315	18	160	120	80	160	110	14	32	10	35.3
ETA 150-200				470			80	340		130			550	450										
ETA 150-250					280	400							500	400								32	10	35.3
ETA 150-315	200	150	160						75		12	20			23	200	150	100	160	110	14			
ETA 150-400				530			110	370		160			550	450								42	12	45.1
					315	450																		

125-50/2

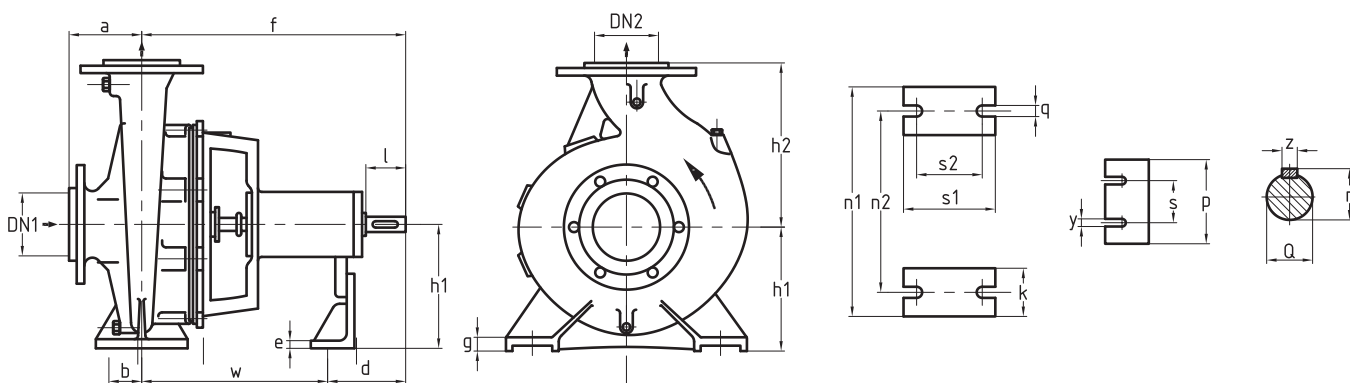

150-500
200-330 & 200-400 & 200-500
250-400 & 250-500

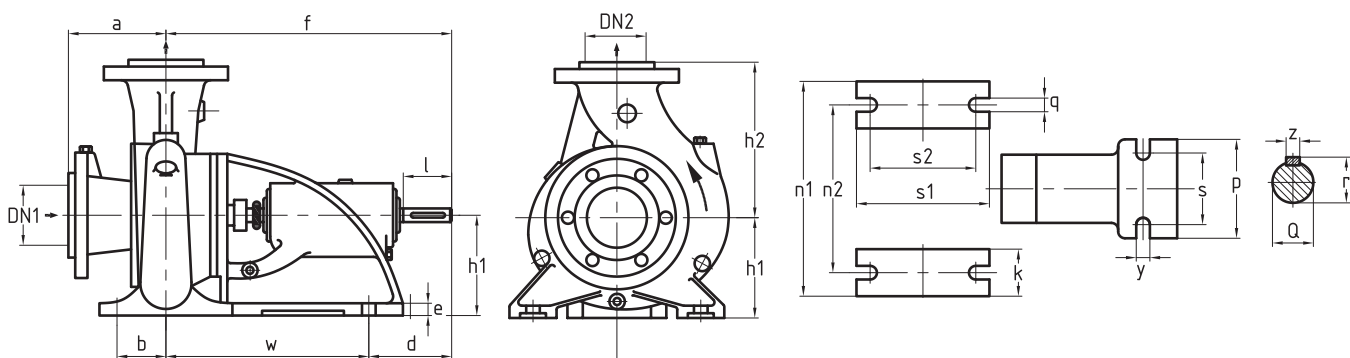

TYPE	mm																								
	DN1	DN2	a	f	h1	h2	l	w	b	d	e	g	n1	n2	q	y	s1	s2	k	p	s	Q	z	r	
ETA 125-50/2	150	125	247	619	300	475	105	476	95	145	22	28	585	435	22	24	253	185	143	205	138	42	12	45.1	
ETA 150-500	200	150	170	870	400	525	135	693	95	177	25		700	560	28	28	270	190	140	380	335	50	14	53.5	
ETA 200-330			175	875		475		698						560											
ETA 200-400	250	200	180		400	525	153		95	177	25			700		28	28	270	190	140	380	335	50	14	53.5
ETA 200-500				880				703						660											
ETA 250-400			180	876	400	600		698														336			
ETA 250-500	300	250					153		95	177	25		800	660	28	28	270	190	140	380		50	14	53.5	
			210	880	450	650		703													335				

250-290
250-330
300-350

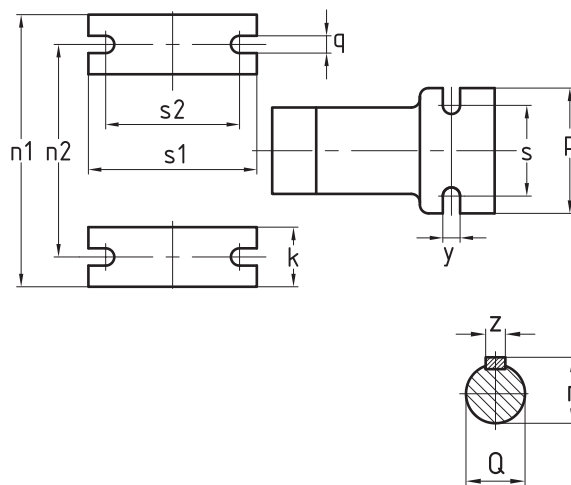
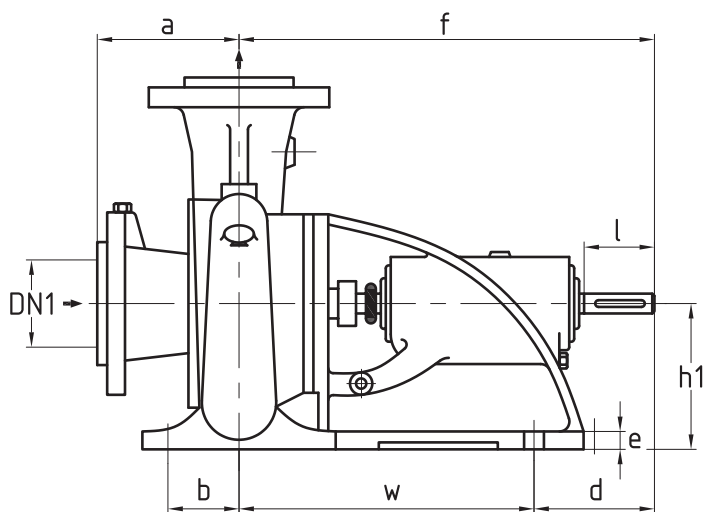

250-330

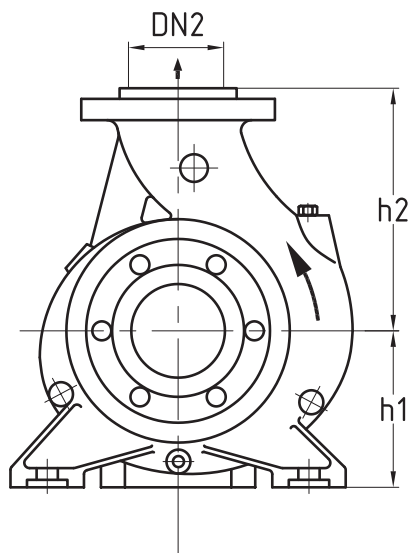

250-290
300-350

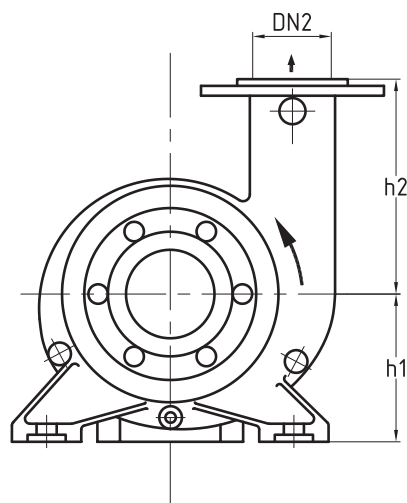

TYPE	mm																							
	DN1	DN2	a	f	h1	h2	l	w	b	d	e	n1	n2	q	s	s1	s2	k	p	y	Q	z	r	
ETA250-290	250		220	880		350	153	703				800	660	28	335									
		250			400				95							260	190	140						
ETA250-330			245	853		525	135	676		177	25	700	560						380	28	50	14	53.5	
		300												28	335									
ETA 300-350		300	300	890	520	450	153	713	130			840	680			330	260	160						

125-315
125-400
200-230
300-500

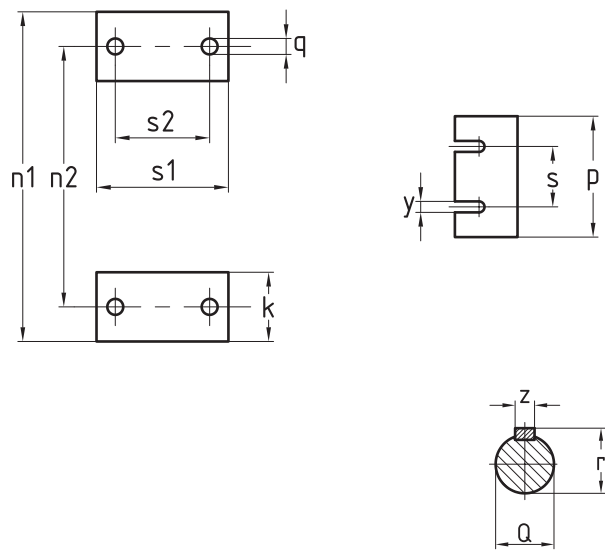
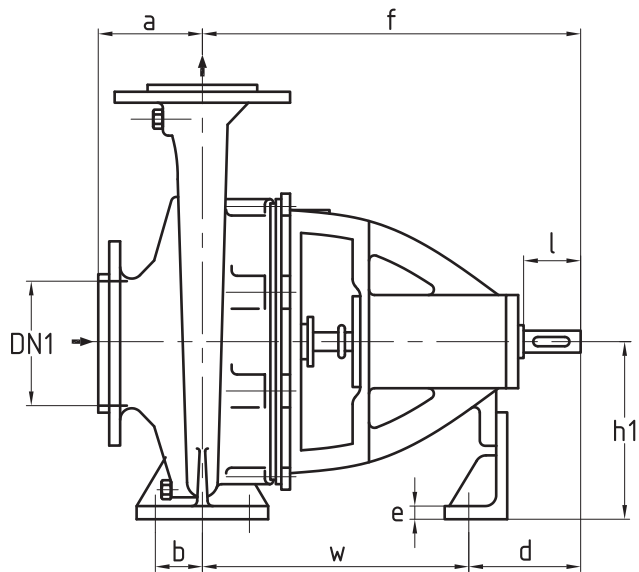

125-315
125-400
300-500

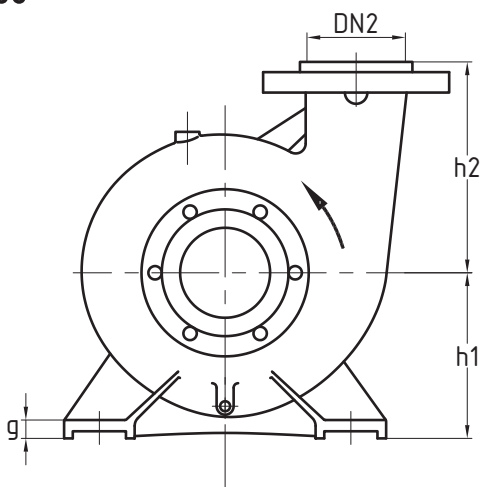

200-230

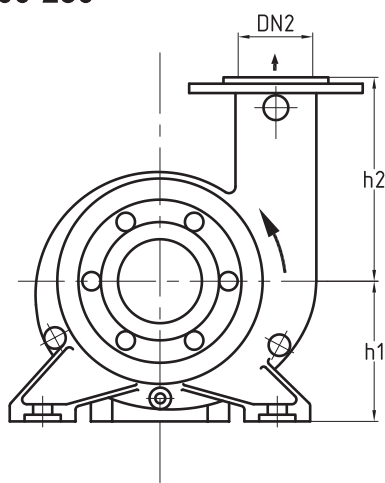

TYPE	mm																							
	DN1	DN2	a	f	h1	h2	l	w	b	d	e	g	n1	n2	q	s	s1	s2	k	p	y	Q	z	r
ETA 125-315	150	125	140	530	280	355	110	370	75	160	12	20	500	400	23	110	200	150	100	160	14	42	12	45.1
ETA 125-400					315	400																		
ETA 200-230	200	200	250	635	300	300	105	485	95	156	14	16	580	440	24	140	190	250	140	205	19	42	12	45.1
ETA 300-500	350	300	222.5	720	560	500	140	600	162.5	120	20		800	640	34	100	400	325	160	165	20	60	18	64



نشانی: تهران، میدان مادر، خیابان شاه نظری، پاساژ میرداماد، شماره ۱۴، کد پستی: ۱۵۴۷۹-۳۵۱۵۶
تلفن: ۰۲۱-۲۲ ۲۲ ۳۷ ۳۶ ۰۲۱-۲۲ ۲۲ ۶۰ ۱۵ ۰۲۱-۲۲ ۲۲ ۹۴ ۱۴ فکس: ۰۲۱-۲۲ ۲۲ ۶۳ ۷۷
No.14 Mirdamad Passage Shahnazari Avn. Madar Sq. Mirdamad Boulevard
Tehran-Iran 15479-35156 , Tel: (+98 21) 22 22 37 36 - 22 22 60 15 - 22 22 94 14
Fax: (+98 21) 22 22 63 77 www.rayan-ep.com | info@rayan-ep.com